

**T01 Kurbelgehäuse-Oberteil**

1	Scheibe für 27	
2	Büchse zum Ölpumpenantrieb	36 €
3	Stiftschraube zum Befestigen des Lagerdeckels	6 €
4	Sicherungsblech	1 €
5	Dichtring	
6	Zwischenstück für Ölkanal	8 €
12	Sechskantmutter für Stiftschraube	2 €
14	Uneterlegscheibe für Stiftschraube - Satz	14 €
15	Dichtung zur Kraftstoffpumpe	3 €
16	Sicherungsblech	
13	Sechskantschraube	
10	Stiftschraube für Befestigung des Zylinderköpfes - lang	17 €
11	Stiftschraube für Befestigung des Zylinderköpfes - kurz	15 €
6	Vordere Lagerbüchse zur Nockenwelle	120 €
7	Innere Lagerbüchse vorn zur Nockenwelle	120 €
8	Innere Lagerbüchse hinten zur Nockenwelle	120 €
9	Hintere Lagerbüchse zur Nockenwelle	140 €
17	Motorblock mit Lagerdeckeln und Kurbelwelle	8.000 €
18	Sechskantschraube für Anlassereinstellung	2 €
19	Schlitzstopfen für Nockenwelle	20 €
20	Sechskantmutter	1 €
23	Blanke Scheibe	1 €
27	Sechskantschraube	1 €
28	Sechskantmutter	1 €
29	Sechskantmutter	1 €
31	Stiftschraube zum Befestigen den Verteilerturm	2 €
33	Stiftschraube zum Befestigen der Ölpumpe	2 €
34	Sechskantverschlußschraube	4 €
21	Sicherungsblech zu den Sechskantschrauben	4 €
22	Bock für Motoraufhängung links	55 €
24	Bock für Motoraufhängung rechts	55 €
25	Wassereinlaufstutzen	40 €
26	Dichtung zum Wassereinlaufstutzen	5 €

## T02

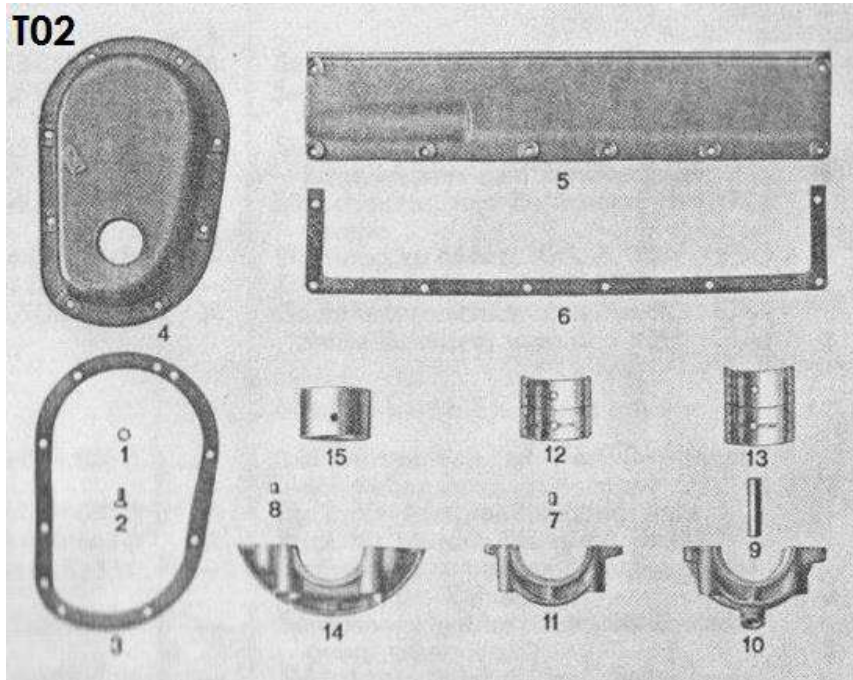

### T02 Teile zum Kurbelgehäuse – Oberteil

1	Dichtring	
2	Sechskantschraube für Steuergehäusedeckel	1 €
3	Dichtung zum Steuergehäusedeckel	25 €
4	Steuergehäusedeckel aus Alu	140 €
5	Seitendeckel zum Kurbelgehäuse und Zylinderkopf	140 €
6	Dichtung für Seitendeckel	25 €
7	Paßstift zum Kurbelwellenlager für Lagerschalen	2 €
8	Paßstift zum Lagerdeckel	2 €
9	Ölablaufrohr zum hinteren Lagerdeckel	8 €
12	Mittlere Kurbelwellenlager 2x	380 €
13	Hinteres Kurbelwellenlager	200 €
15	Vorderes Kurbelwellenlager	200 €

## T03

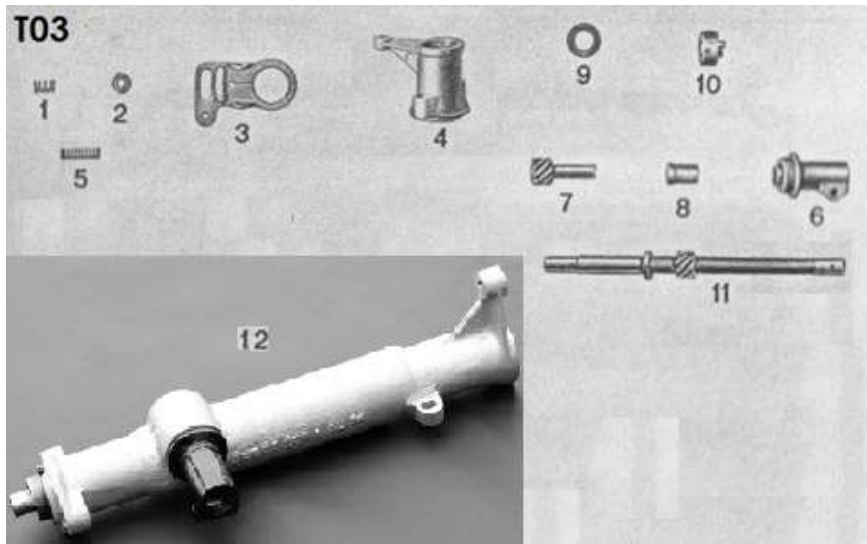

### T03 Teile zum Verteilerturm

1	Druckfeder	
2	Scheibe zum Druckfeder	1 €
3	Verstellhebel	50 €
4	Lagerkörper zum Zündverteiler (ohne Drehzahlm.)	120 €
5	Feder	
6	Verschraubung für Drehzähleranschluß	110 €
7	Schraubenrad für Drehzähler	110 €
8	Büchse zur Verschraubung	16 €
9	Scheibe	1 €
10	Mitnehmerklaue zum Anschlußrad	33 €
11	Antriebsrad für Drehzähler	220 €
12	Verteilerturm	800 €

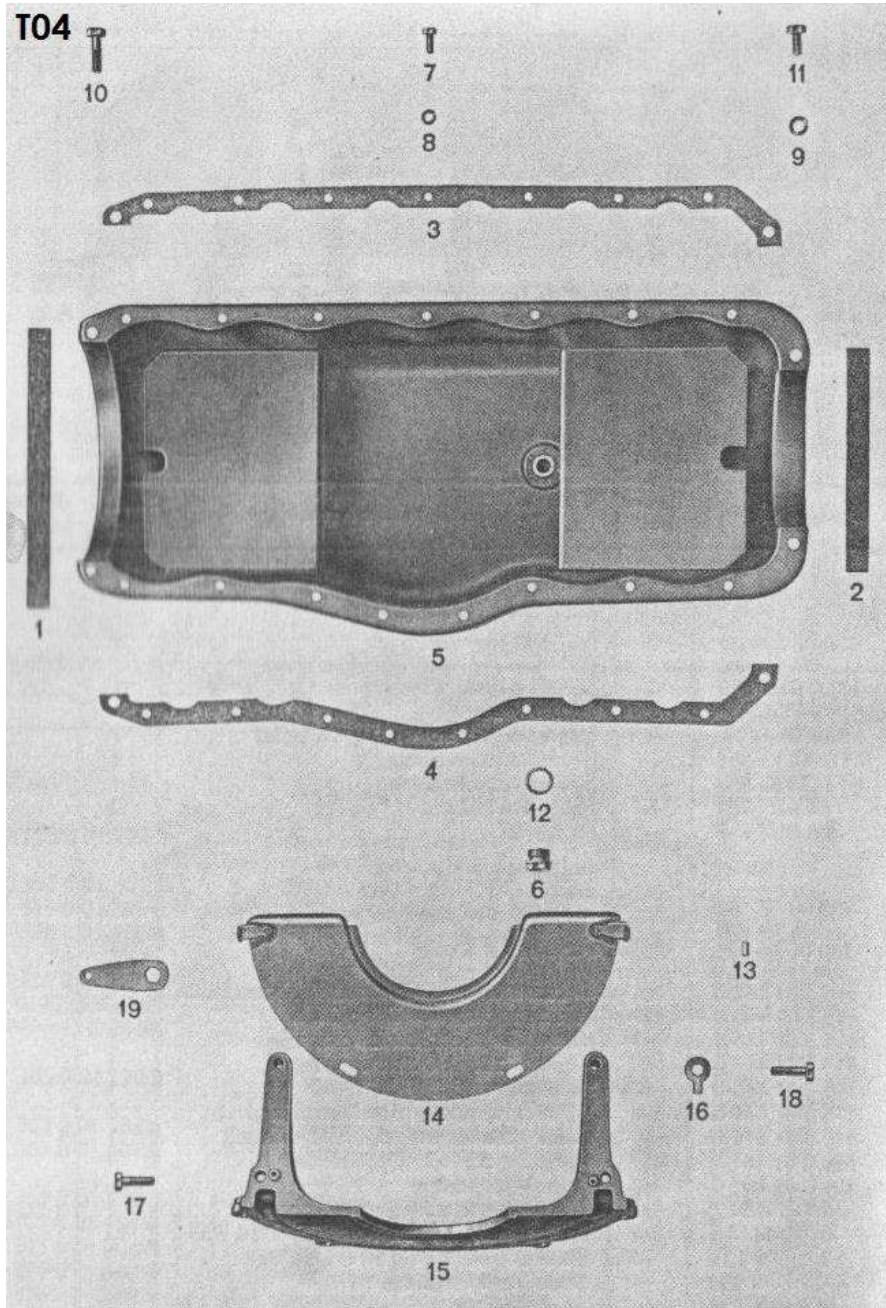

**T04 Kurbelgehäuse-Unterteil**

---	Ölwanne (Alu)	880 €
1	Dichtung zum Gehäuse vorn (Kork)	6 €
2	Dichtung zum Gehäuse hinten (Kork)	6 €
3	Dichtung zum Gehäuse rechts (Kork)	18 €
4	Dichtung zum Gehäuse links (Kork)	18 €
5	Ölwanne (Blech)	250 €
6	Verschlussschraube für Ölablaß	22 €
7	Sechskantschraube zum Befestigen des Gehäuses	1 €
8	Federring - Satz	5 €
9	Federring - Satz	5 €
10	Sechskantschraube zum Gehäuse vorn	2 €
11	Sechskantschraube zum Gehäuse hinten	2 €
12	Dichtring	5 €
14	Abdeckblech	35 €
19	Federöse	2 €
13	Paßstift zur Getriebeabstützung	2 €
15	Getriebeabstützung	120 €
16	Sicherungsblech	1 €
17	Sechskantschraube zur Getriebeabstützung	2 €
18	Sechskantschraube zur Getriebeabstützung	2 €

## T05

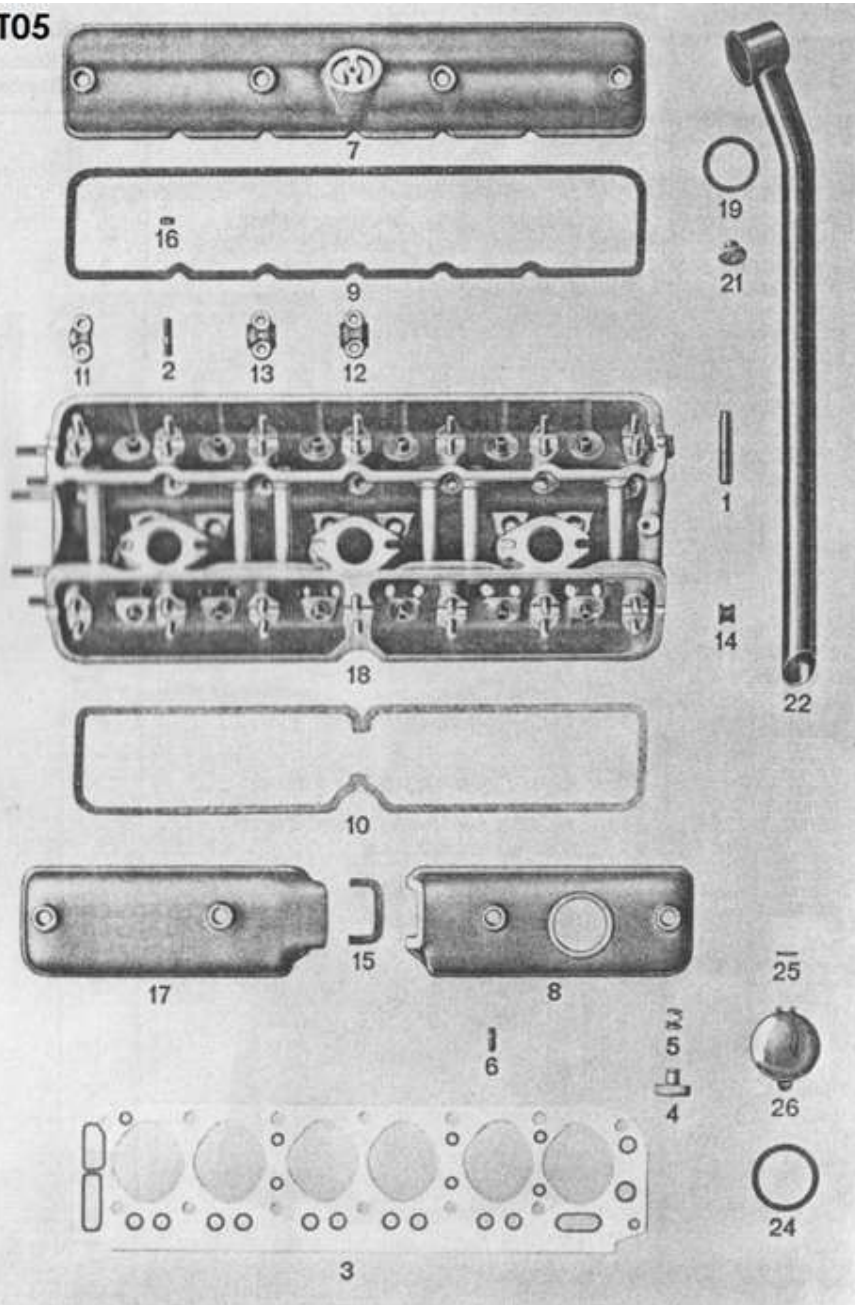

## T05 Zylinderkopf

---	Zylinderkopf vollständig	14.000 €
---	Satz Ventildeckel	660 €
18	Zylinderkopf mit Ventilführungen und Ventilsitzen	10.400 €
1	Ventilführung	49 €
2	Stiftschraube für Schwinghebel-Lagerdeckel	2 €
3	Dichtung für Zylinderkopf	100 €
4	Alumutter	13 €
5	Feder	64 €
6	Stiftschraube für Ventildeckel	1 €
7	Deckel rechts	240 €
8	Deckel links hinten	170 €
9	Dichtung für Deckel rechts	23 €
10	Dichtung für Deckel links	23 €
11	Deckel für Schwinghebellager 1,7 (links und rechts)	27 €
12	Deckel für Schwinghebellager	27 €
13	Deckel für Schwinghebellager 3, 5 (links und rechts)	27 €
14	Gummistopfen für Schwinghebelachöffnungen	6 €
15	Dichtung zwischen den linken Deckeln	6 €
17	Deckel links vorn	170 €
19	Dichtring zu den Entlüftern	5 €
21	Mutter zur Stiftschraube	12 €
22	Entlüftungsrohr	120 €
26	Deckel Edelstahl	120 €

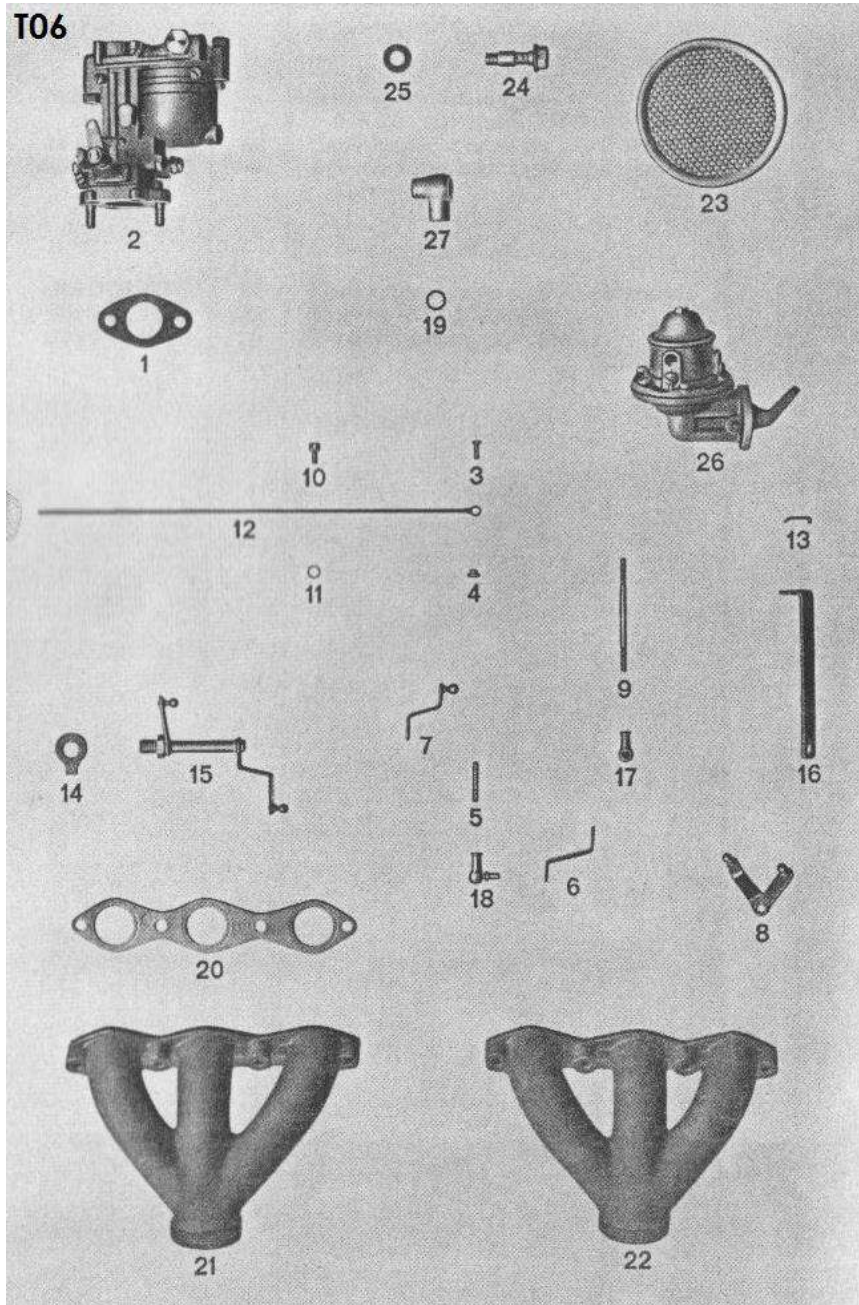

### T06 Vergaser, Auspuffkrümmer, Filter und Kraftstoffpumpe

1	Gummidichtung für Vergaser	5 €
2	Vergaser Solex 32 PBIC	300 €
---	Vergaseradapter Satz	210 €
---	Vergaserbetätigung	230 €
3	Klemmschraube zur Verbindungsstange	
4	Klemmring	
5	Genwindestift für Gasregelung	
6	Hebel langer	
7	Hebel kurzer	
8	Betätigungshebel	
9	Einstellstange	
10	Klemmschraube zur Verbindungsstange	
11	Klemmring	
12	Verbindungsstange für Starter	
13	Klemmbügel	
14	Sicherungsblech zum Kipphebel	
15	Kipphebel für Gasregelung	
16	Klemmstück mit Halter	
17	Kugelpfanne	16 €
18	Winkelgelenk	20 €
20	Dichtung zum Auspuffkrümmer	25 €
21	Auspuffkrümmer hinten	275 €
22	Auspuffkrümmer vorn	275 €
23	Luftfilter	160 €
19	Dichtring	
24	Ablaufbolzen	11 €
26	Kraftstoffpumpe	200 €

# T07

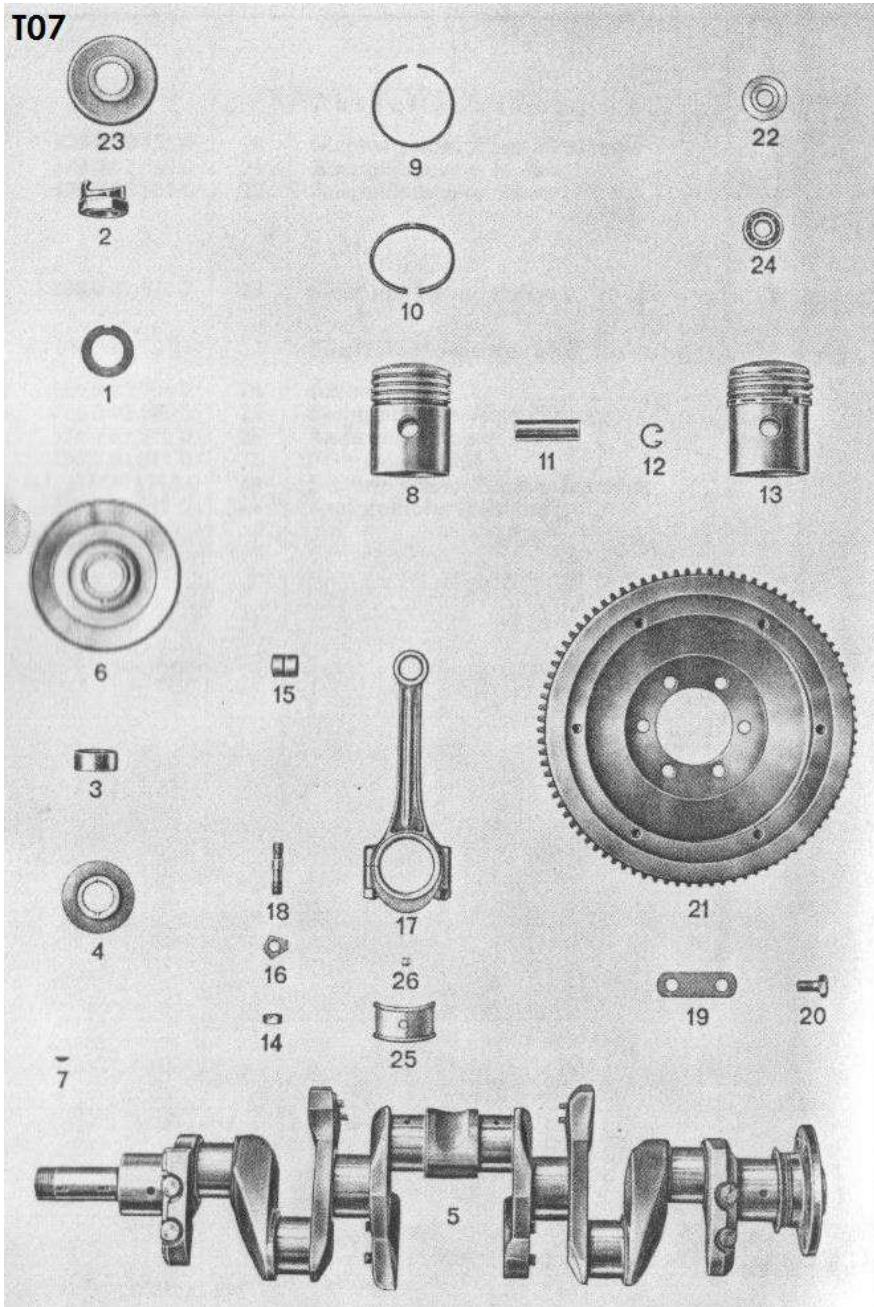

## T07 Kurbelwelle, Kolben, Pleuel, Schwungrad

1	Sicherungsblech zur Klaue	5 €
2	Klaue zur Kurbelwelle	38 €
22	Haltescheibe für Kugellager	
3	Distanzring zur Kurbelwelle	16 €
4	Anlaufring für vorderes Kurbelwellenlager	24 €
23	Schleuderring	30 €
5	Kurbelwelle	1.800 €
6	Riemenscheibe zur Kurbelwelle	90 €
7	Scheibenfeder für Riemenscheibe und Kellenrad	15 €
24	Kugellager in Kurbelwelle	33 €
8	Kolben	210 €
9	Kolbenring	
10	Ölablaßring	
11	Kolbenbolzen	18 €
12	Sprengring zum Kolbenbolzen	4 €
13	Kolben mit Ring und Bolzen	230 €
14	Sechskantmutter	4 €
15	Kolbenbolzenbüchse	
16	Sicherungsblech	2 €
18	Stiftschraube	6 €
25	Lagerschalenpaar für Pleuelstange	110 €
26	Paßstift für Bleibronzelager	
17	Pleuelstange vollständig mit Lagerschalen	280 €

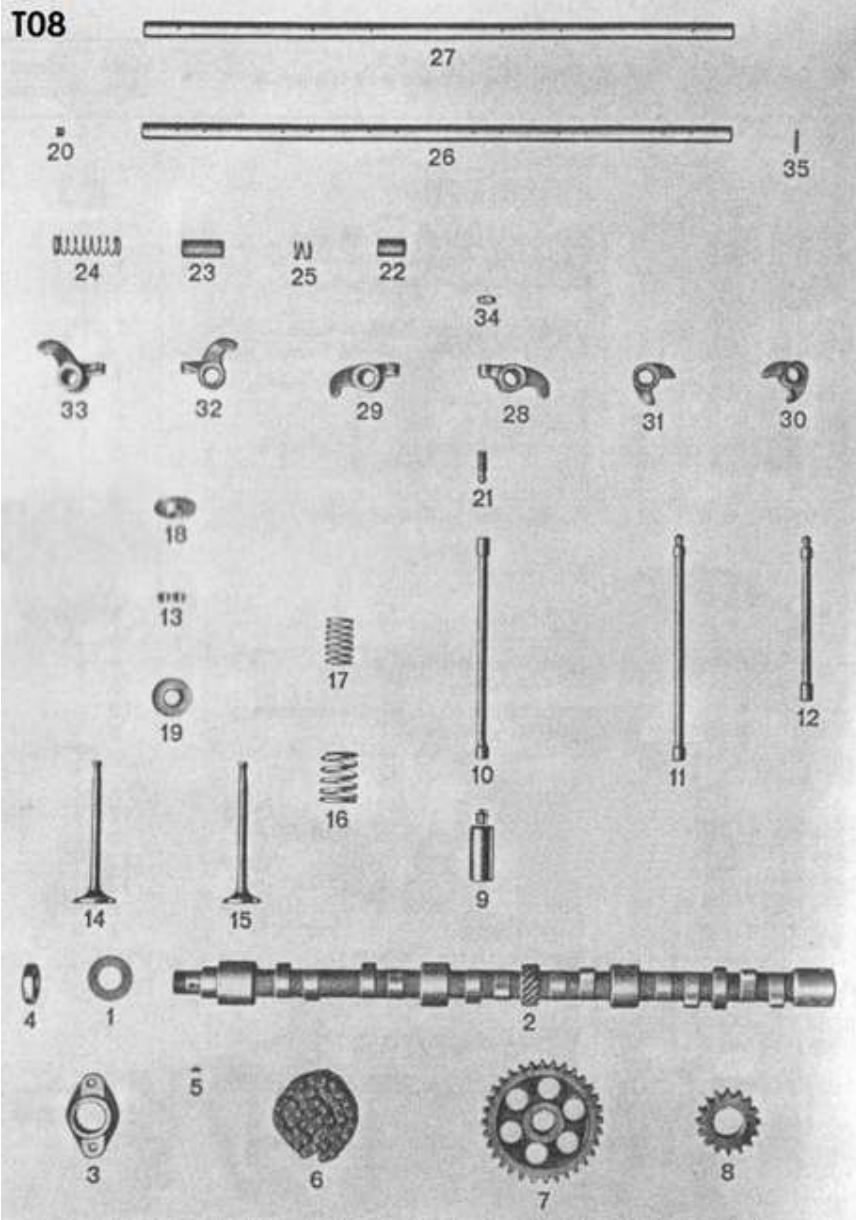

## T08 Steuerung

---	Kipphebelsatz mit Kipphebelwellen vollständig	1.650 €
1	Sicherungsblech	5 €
2	Nockenwelle	660 €
3	Anlaufflansch zur Nockenwelle	54 €
4	Flache Sechskantmutter zur Nockenwelle	8 €
5	Scheibenfeder zur Nockenwelle	12 €
6	Steuerkette	72 €
7	Kettenrad auf Steuerwelle	110 €
8	Kettenrad auf Kurbelwelle	90 €
9	Stößel	44 €
10	Stößstange lang, für Einlaß	30 €
11	Stößstange lang, für Auspuff	30 €
12	Stößstange kurz, für Auspuff	25 €
13	Keilkegel (für 1 Ventil)	8 €
14	Einlaßventil	66 €
15	Auslaßventil	66 €
16	Ventilfeder, äußere	20 €
17	Ventilfeder, innere	15 €
18	Federteller obere	10 €
19	Federteller untere	8 €
20	Verschlußstopfen zur Schwinghebelachse	5 €
21	Stößeleinstellschraube	7 €
24	Druckfeder lang - Satz	33 €
25	Druckfeder kurz - Satz	27 €
26	Schwinghebelachse links	240 €
27	Schwinghebelachse rechts	240 €
28	Schwinghebel rechts für Einlaß	66 €
29	Schwinghebel links für Einlaß	66 €
30	Winkelhebel rechts für Auslaß	66 €
31	Winkelhebel links für Auslaß	66 €
32	Schwinghebel rechts für Auslaß	66 €
33	Schwinghebel links für Auslaß	66 €
34	Flache Sechskantmutter für Stößeleinstellschraube	4 €
35	Kerbstift zur Schwinghebelachse	2 €

## T09

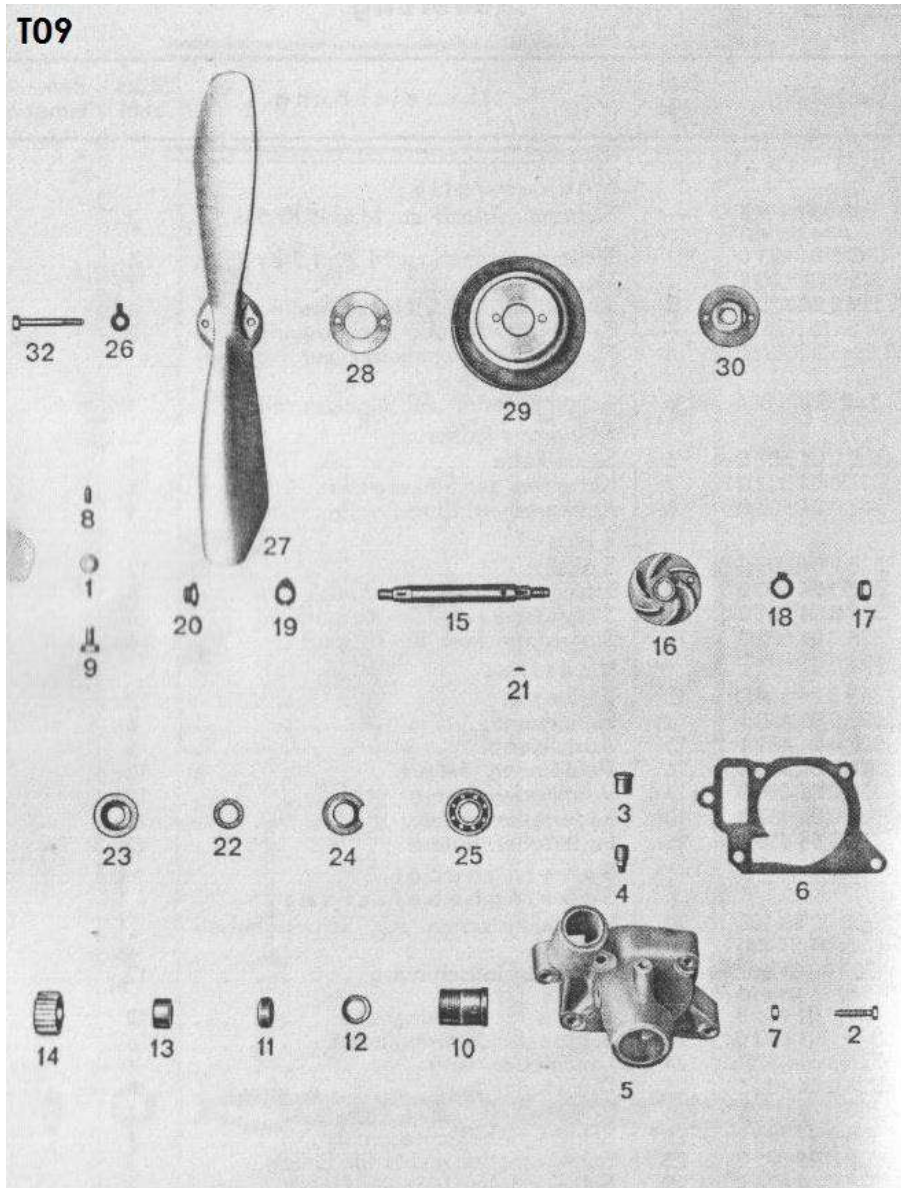

## T09 Kühlung

1	Scheibe	
2	Sechskantschraube zur Stopfbüchse	
3	Stauferbüchse Oberteil	
4	Stauferbüchse Unterteil	
5	Wasserpumpe	320 €
6	Dichtung zum Lagerflansch	18 €
7	Sechskantmutter	
8	Gewindestift mit Zapfen	
9	Sechskantschraube	
10	Lagerbüchse zu Wasserpumpe	
11	Dichtung	
12	Druckring innerer	
13	Druckring äußerer	
14	Stopfbüchse	
15	Achse zum Windflügel	
16	Laufrad	40 €
17	Sechskantmutter zur Achse hinten	
18	Sicherungsblech	
19	Sicherungsblech	
20	Sechskantmutter zur Achse vorn	
21	Scheibenfeder zur Achse	
22	Filzring zum Kugellager	
23	Filzringkapsel	
24	Scheibe	
25	Kugellager zur Achse	
26	Sicherungsblech	
27	Windflügel	90 €
28	Zentrierringe zum Windflügel	
32	Sechskantschraube zum Befestigen des Windflügels	
29	Riemenscheibe zum Windflügel	55 €
30	Nabe zur Riemenscheibe	



## T10

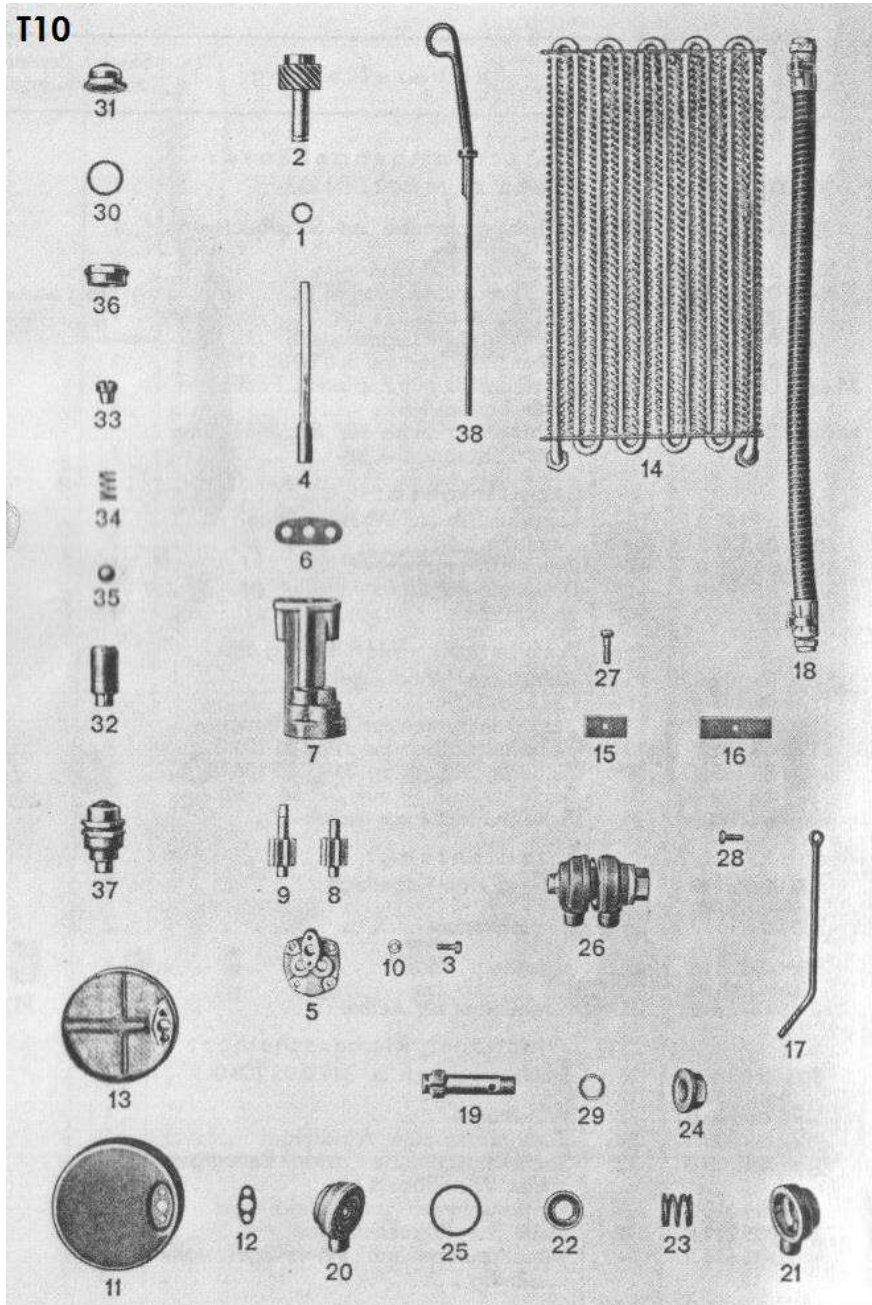

## T10 Schmierung

1	Federring zum Schraubenrad	2 €
2	Schraubenrad zum Antrieb von Verteiler u. Ölpumpe	110 €
3	Sechskantschraube zum Ölpumpendeckel	
4	Antriebswelle	50 €
5	Deckel zur Ölpumpe	
6	Dichtung zum Ölpumpengehäuse	4 €
7	Ölpumpe vollständig, verstärkte Leistung	380 €
8	Stirnrad zur Ölpumpe	
9	Antriebsrad zur Ölpumpe	
10	Blankescheibe	
11	Tauchglocke	35 €
12	Dichtung	2 €
13	Ölsieb vollständig mit Blechdeckel	120 €
14	Ölkühler	590 €
15	Gummi-Unterlage zum Ölkühler	
16	Gummi-Unterlage zum Ölkühler	
17	Strebe zur Befestigung des Ölkühlers	18 €
19	Haltebolzen	
20	Gehäuse, hinteres	
21	Gehäuse, vorderes	
22	Federteller	
23	Feder	
24	Hutmutter zum Haltebolzen	
25	Dichtring zwischen den Gehäusen	
26	Verteiler mit Ölüberdruckventil	50 €
27	Ölüberdruckventil vollständig	180 €
28	Ölüberdruckventil vollständig	160 €
29	Ölmeßstab	60 €
30		
31		
32		
33		
34		
35		
36		
37		
38		

T11

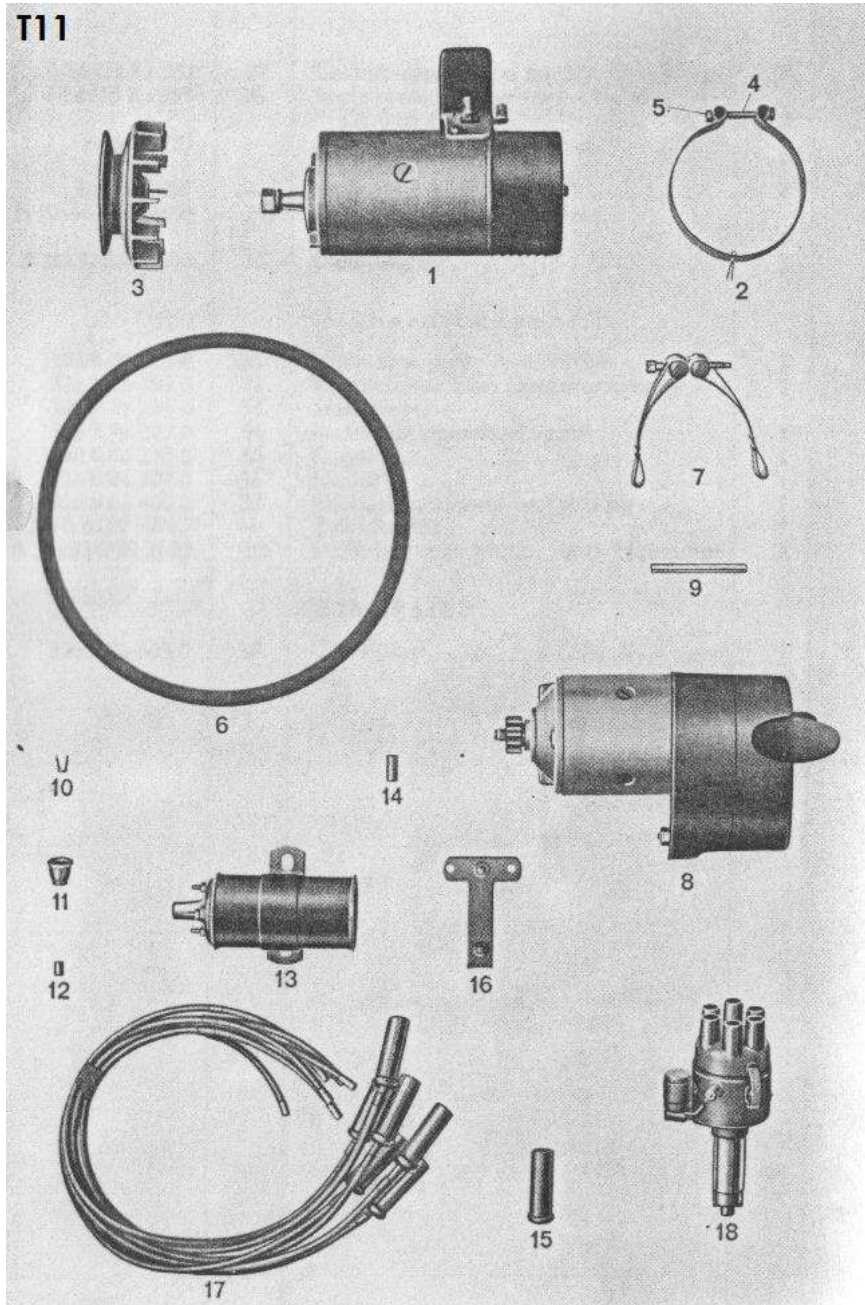

**T11 Elektrische Ausrüstung**

1	Lichtmaschine	1.200 €
2	Spannband	58 €
3	Riemenscheibe zur Lichtmaschine	110 €
4	Sechskantschraube zum Spannband	
5	Sechskantmutter	
6	Keilriemen	30 €
7	Spannband für Anlasser mit Lagerbolzen	66 €
8	Anlasser	
9	Lagerbolzen zum Spannband	10 €
---	Ritzel 8 Zähne	90 €
---	Feder für Anlasser	120 €
---	Ratschenscheiben Satz für Anlasserritzel	240 €
11	Schutzkappe	
13	Zündspule	120 €
14	Abstandrohr zum Halten für Zündspule	5 €
16	Halter für Zündspule	44 €
17	Zündkabel vollständig	180 €
18	Verteiler	1.100 €

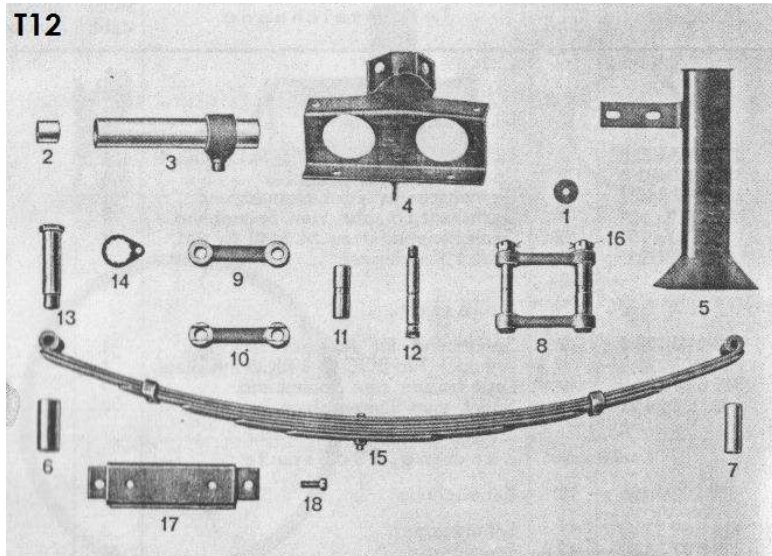

### T12 Rahmen, Hinterfeder, Motorbefestigungsteile

2	Büchse zum Lagerrohr	12 €
3	Lagerrohr für Bremsfußhebel mit Büchsen	60 €
4	Bock für Ölkühler	60 €
5	Andrehkurbeldurchführung	70 €
6	Federbüchse vorn	
7	Federbüchse hinten	
8	Federgehänge vollständig	210 €
9	Äußere Federlasche	60 €
10	Innere Federlasche	60 €
11	Büchse für Federhand am Rahmenende	55 €
12	Federbolzen hinten	45 €
13	Federbolzen vorn	55 €
14	Sicherungsscheibe	15 €
15	Hinterfeder	440 €
16	Kronenmutter	2 €
17	Motoraufhängung hinten	55 €

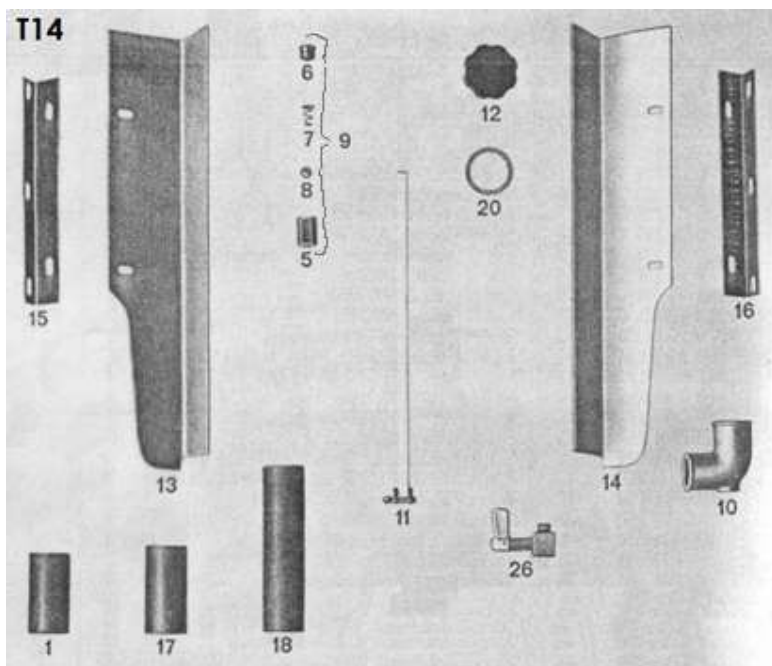

### T14 Kühler, Wasserablaßhahn

---	Kühler mit Füllschraube vollständig	940 €
9	Überdruckventil für Kühler vollständig	50 €
10	Rohrkrümmer	45 €
12	Füllschraube zum Einfüllstutzen	80 €
13	Windfangblech links	30 €
14	Windfangblech rechts	30 €
15	Haltewinkel links	20 €
16	Haltewinkel rechts	20 €
20	Dichtring zur Füllschraube	5 €
26	Wasserablaßhahn vollständig	20 €

## T13

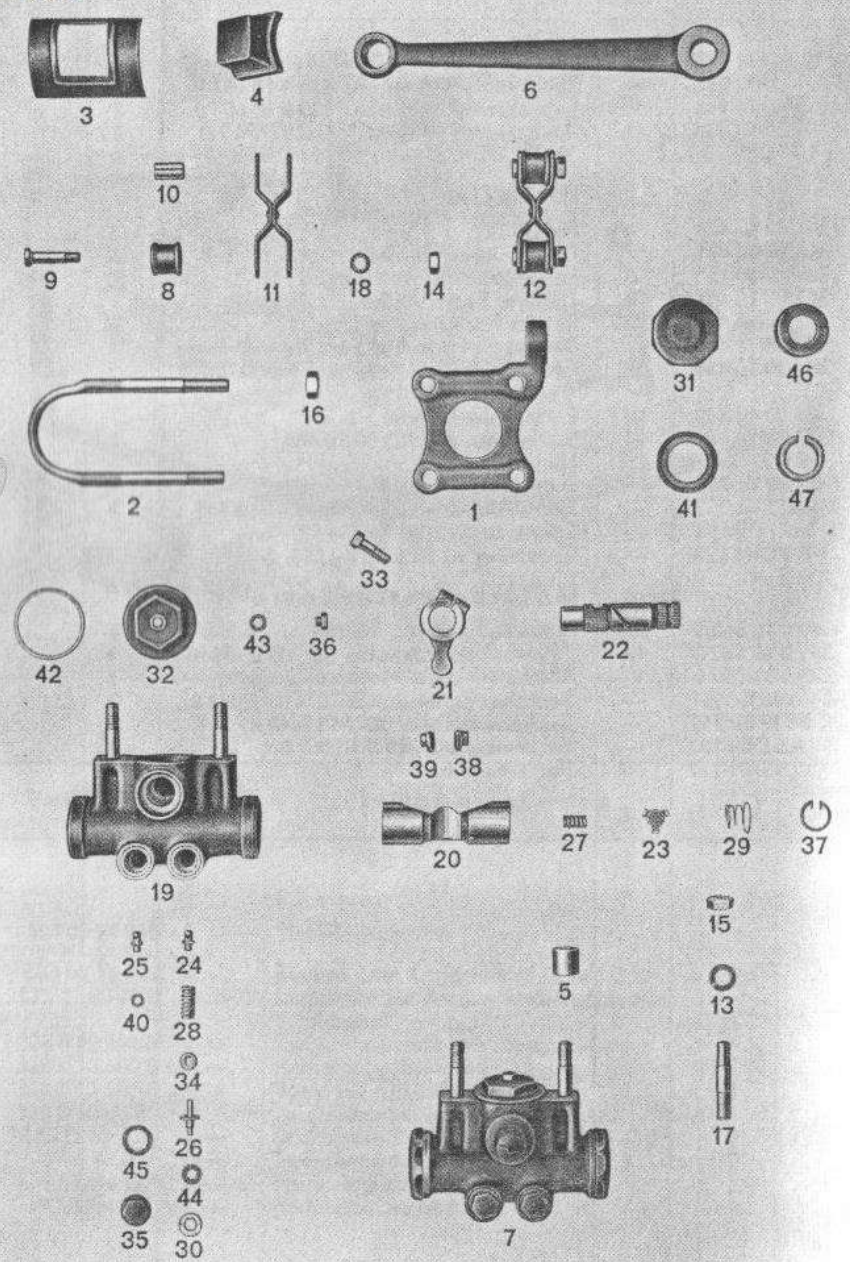

## T13 Stoßdämpfer

1	Druckplatte zur Hinterfeder	88 €
2	Federbride	44 €
3	Halter für Gummipuffer	15 €
4	Gummipuffer	27 €
5	Distanzrohr zur Stoßdämpferbefestigung	5 €
6	Stoßdämpferhebel	90 €
7	Stoßdämpfer	770 €
8	Gummibüchse zur Stoßdämpferflasche	16 €
9	Bolzen zur Lasche	2 €
10	Büchse	2 €
11	Zugstange	55 €
12	Zugstange vollständig	90 €
13	Federring	
14	Sechskantmutter zum Bolzen	1 €
15	Sechskantmutter	
16	Sechskantmutter zur Federbride	2 €
17	Stiftschraube zur Stoßdämpferbefestigung	4 €
18	Zahnscheibe	
19	Stoßdämpfergehäuse	
20	Kolben zum Stoßdämpfer	
21	Kolbenhebel	70 €
22	Achse zum Kolbenhebel	66 €
23	Rücklaufventil	
24	Einstellventil für Hochdruck	
25	Einstellventil für Niederdruck	
26	Einstellbozen	
27	Kolbenfeder	
28	Druckfeder zum Einstellventil	
29	Feder für Rücklaufventil	
30	Dichtungsschraube	
31	Verschlusskappe zum Gehäuse	
32	Deckel	
33	Klemmschraube zum Kolbenhebel	
34	Ventilschlußschraube zum Gehäuse	
35	Füllschraube zum Deckel	

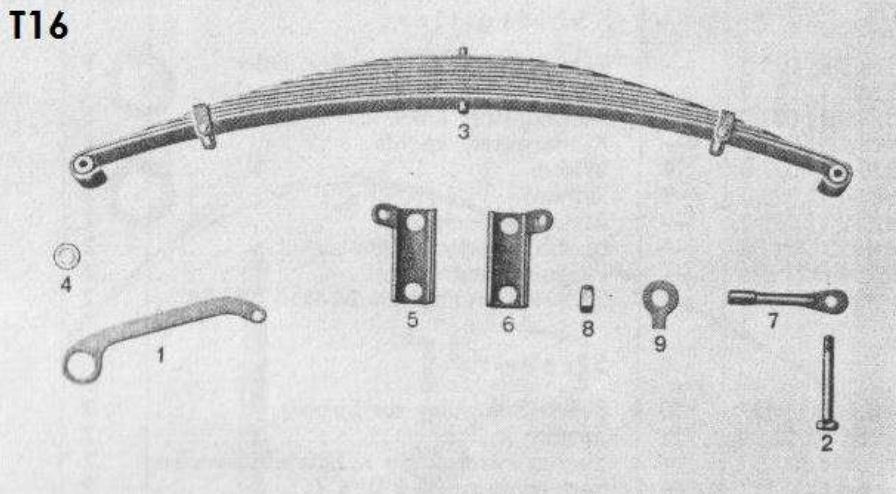
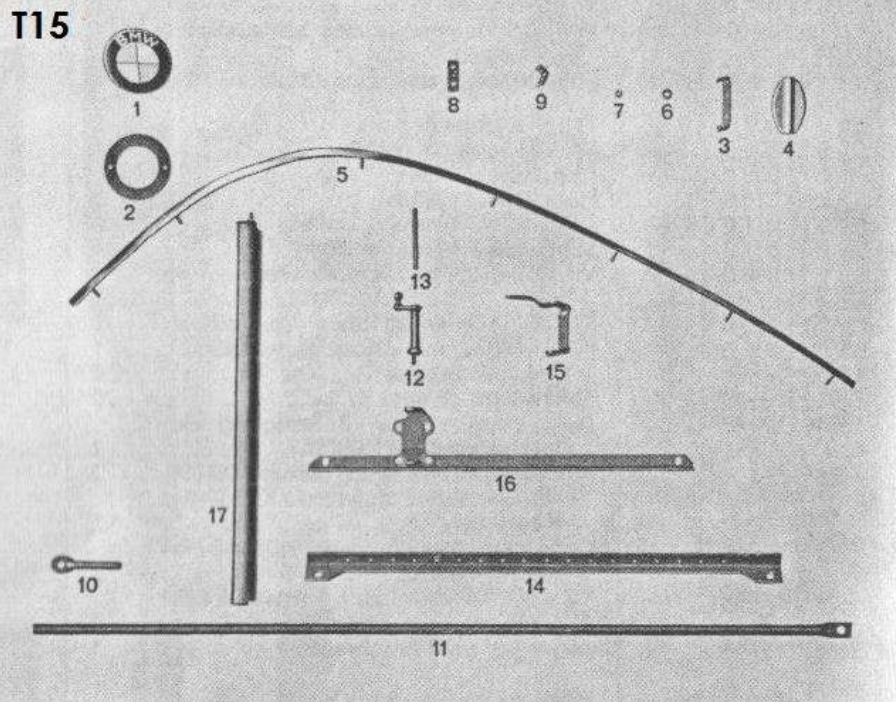

### T15 Kühlerverkleidung, Gitter, Strebe, Jalousie

1	BMW Emblem	100 €
2	Unterlege zum Kühlerschild	
3	Feder zum Deckel	
4	Deckel für Kurbeldurchgang, vollständig (Edelstahl)	50 €
5	Zierleiste	370 €
6	Blanke Scheibe	
7	Sechskantmutter	
8	Wirbel	
9	Winkel	
10	Einstellschraube zur Strebe	
11	Strebe	60 €
---	Kühlerjalousie vollständig	990 €
12	Betätigungswelle für Jalousie vollständig	
13	Lagerbolzen zur Betätigungswelle	
14	Lagerwinkel unten	
15	Hebel zur Jalousiebetätigung	
16	Lagerwinkel oben mit Lagerbock	
17	Lamelle vollständig	

### T16 Vorderfeder

1	Federbruchsicherung	20 €
2	Sechskantschraube	20 €
3	Vorderfeder	490 €
4	Druckscheibe zur Federbüchse	2 €
5	Brücke links zur Feder	42 €
6	Brücke rechts zur Feder	42 €
7	Befestigungsbolzen für Feder	35 €
8	Sechskantmutter	2 €
9	Sicherungsblech	2 €

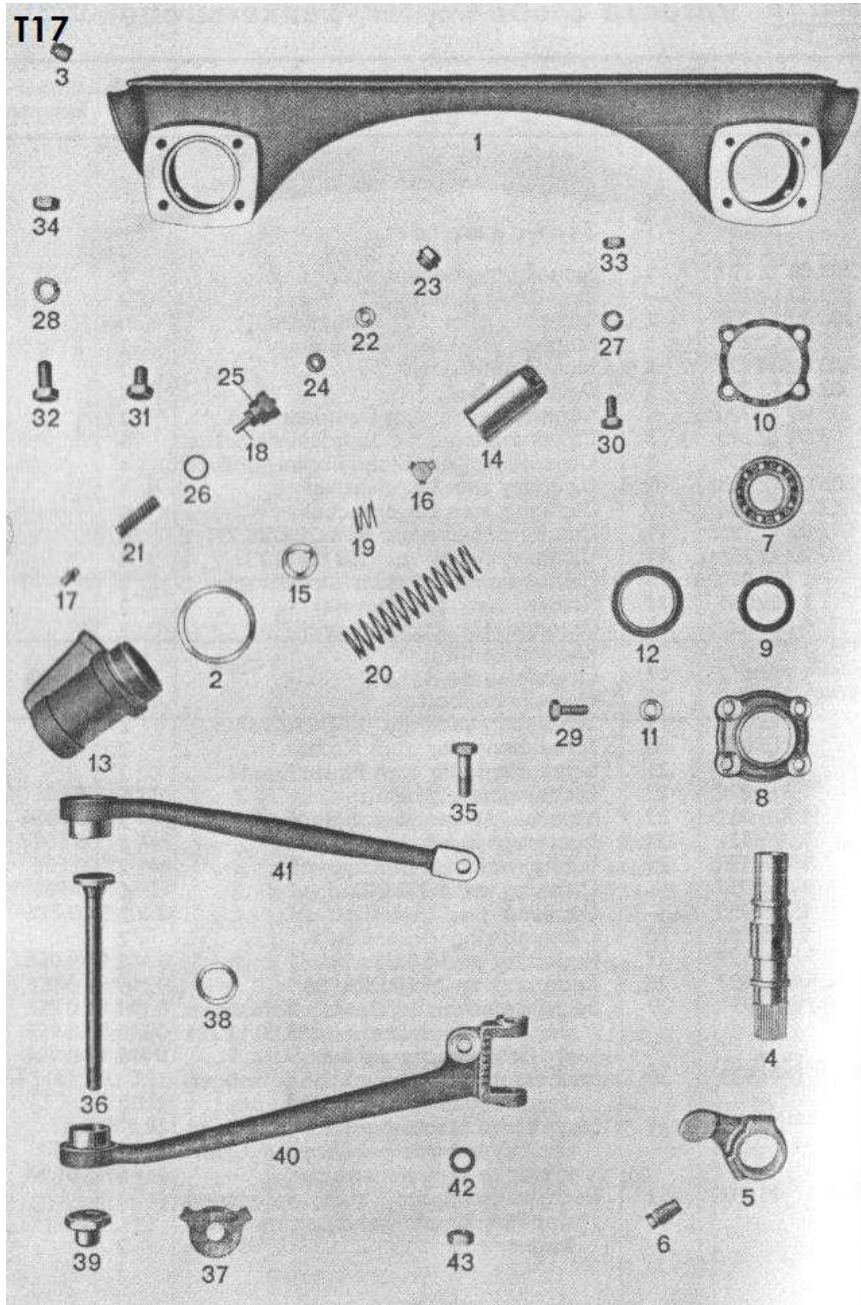

### T17 Vordere Stoßdämpfer, Lenkerstrebe

1	Stoßdämpfergehäuse	900 €
2	Dichtring zum Gehäuseunterteil	20 €
3	Stopfen zur Öleinfüllung	12 €
4	Stoßdämpferachse	88 €
5	Daumenhebel	88 €
6	Kegelschraube zum Daumenhebel	16 €
7	Querkugellager zur Stoßdämpferachse	32 €
8	+9 - Deckel zum Stoßdämpfergehäuse mit Dichtung	74 €
10	Dichtung zum Lagerdeckel	6 €
11	Unterlegscheibe	
12	Dichtungshalter	
13	+14 - Gehäuseunterteil zum Stoßdämpfer mit Kolben	220 €
15	Unterteil für Rücklaufventil	12 €
16	Rücklaufventil	22 €
17	Einstellventil	42 €
18	Einstellventilbolzen	18 €
19	Schraubenfeder für Rücklaufventil	10 €
20	Schraubenfeder zum Kolben	22 €
21	Schraubenfeder zum Einstellventil	22 €
22	Dichtungsschraube	12 €
23	Verschlussschraube zur Führungsbüchse	10 €
24	Einstellschraube	6 €
25	Führungsbüchse	22 €
35	Paßschrauben zu den Lenkerstreben	6 €
36	Spannschraube	60 €
37	Sicherungsblech zur Hutmutter	5 €
38	Dichtring zur Spannschraube hinten	4 €
39	Hutmutter zur Spannschraube	20 €
40	Lenkerstrebe, vordere	320 €
41	Lenkerstrebe, hintere	260 €

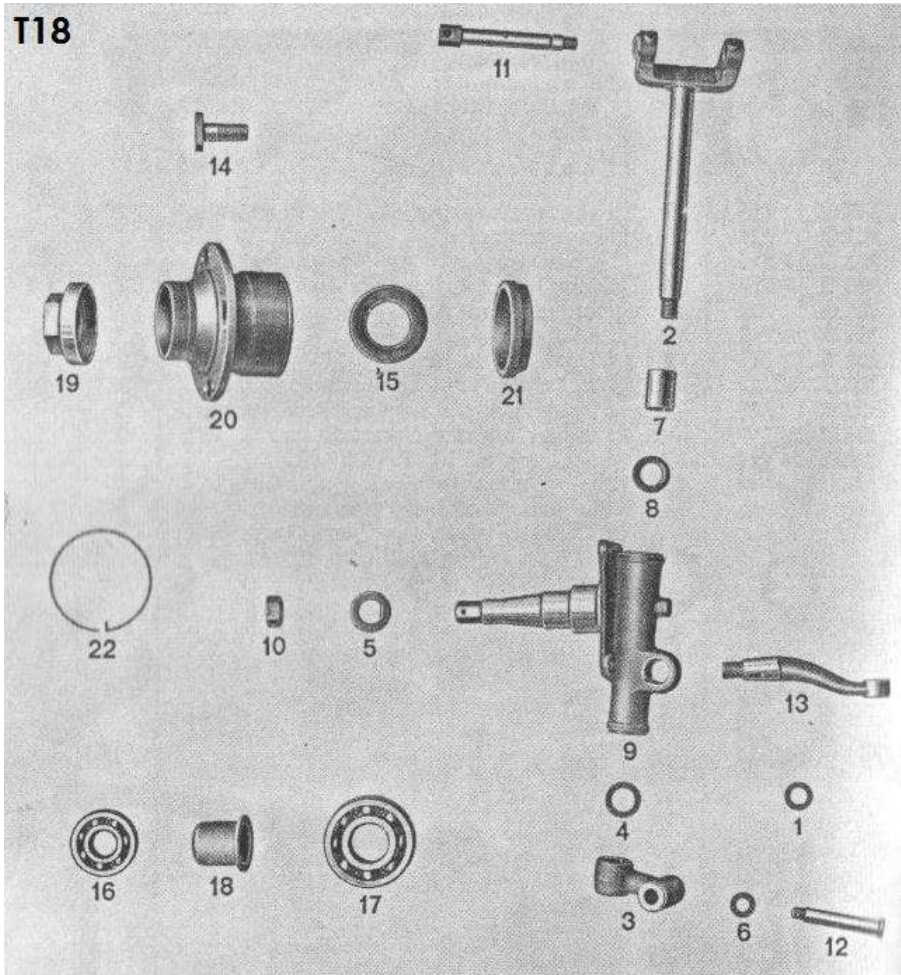
**T18****T18 Vorderachse**

1	Scheibe	
2	Achsschenkelzapfen	420 €
4	Zwischenscheibe zu den Gelenkstücken	2 €
5	Scheibe zum Kronemutter	6 €
3	Gelenkstück für Stoßdämpfer	84 €
6	Druckscheibe zum Gelenkstück	1 €
7	Büchse zu den Achsschenkeln	16 €
8	Druckscheibe zu den Büchsen	4 €
9	Achsschenkel	640 €
10	Kronenmutter zum Achsschenkel	8 €
11	Federbolzen oben	60 €
12	Federbolzen unten	44 €
13	Spurstangenhebel	80 €
14	Radbolzen	8 €
15	Dichtung zur Verschlußmutter	10 €
16	Kugellager zur Radnabe und Achsschenkel	20 €
17	Kugellager zur Radnabe und Achsschenkel	20 €
18	Distanzhülse für die Kugellager	22 €
19	Verschlußkappe zur Radnabe	34 €
20	Radnabe mit Radbolzen und Verschlußmutter	250 €
---	Radnabe vollständig mit Lagern, Hülse und Dichtung	310 €
21	Verschlußmutter zur Radnabe	30 €
22	Sprengring zur Radnabe und Verschlußmutter	8 €

T19

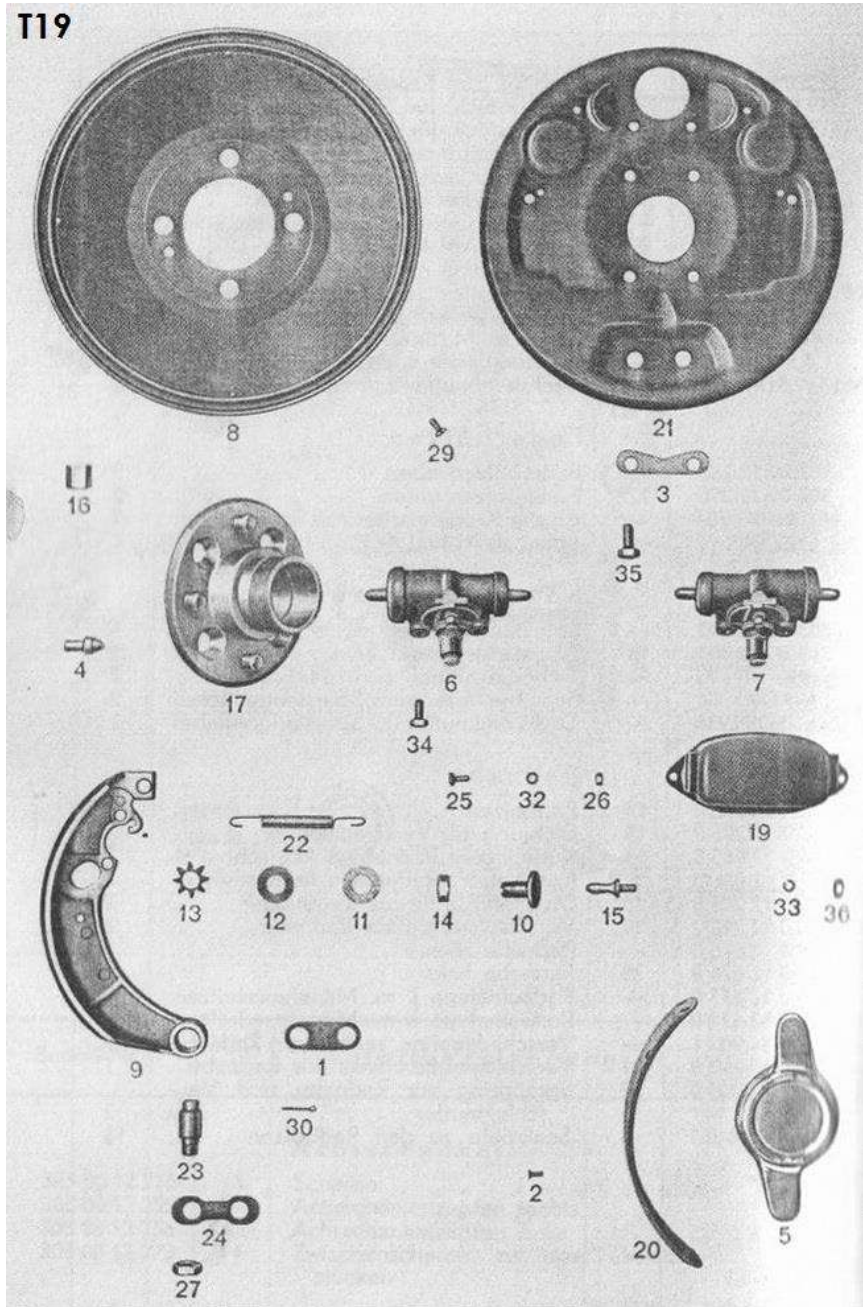

**T19 Vorderradbremse**

1	Verbindungslasche	12 €
2	Hohl Niet zum Bremsbackenbelag	
3	Sicherungsblech	12 €
4	Mitnehmerbolzen	8 €
5	Radkapsel	170 €
6	Bremszylinder links	170 €
7	Bremszylinder rechts	170 €
8	Bremstrommel	190 €
9	Bremsbacken mit Belag vorn und hinten	180 €
10	Bremsnachstellung	22 €
11	Reibscheibe	9 €
12	Druckscheibe	2 €
13	Tatzenfeder zur Druckscheibe	12 €
14	Blockringmutter zur Bremsnachstellung	4 €
15	Nachstellbolzen	15 €
---	Bremsnachstellung vollständig (10,11,12,13,14,15)	60 €
16	Mutter für Radbolzen	4 €
17	Radaufnahme mit Bolzen	190 €
19	Kappe für Bremszylinder	40 €
20	Bremsbackenbelag	
21	Abdeckblech zum Vorderrad	150 €
22	Rückzugfeder für Bremsbacken	13 €
23	Bolzen für Bremsbacken	20 €
24	Sicherungsblech	2 €
25	Sechskantschraube zum Befestigen der Kappe	
26	Sechskantmutter	
27	Sechskantmutter	1 €
29	Senkschraube für Bremsstrommel und Radnabe	
30	Splint	
32	Federring	
33	Federring	
34	Sechskantschraube	
35	Sechskantschraube	
36	Sechskantmutter	



## T20

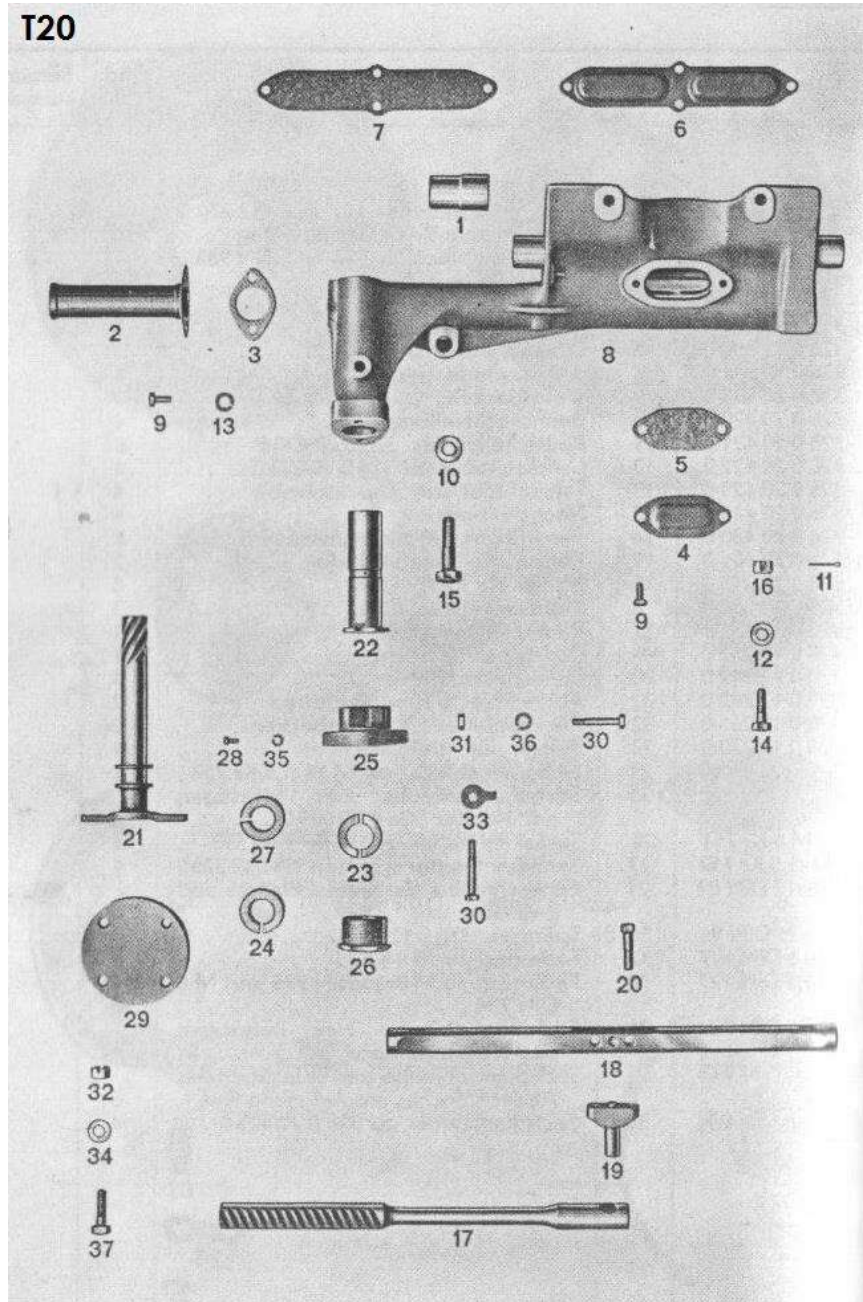

## T20 Lenkung

1	Büchse zum Lenkgehäuse	22 €
2	Verschlusskappe am Lenkgehäuse (zur Zahnstange)	50 €
3	Dichtung zur Verschlusskappe	6 €
4	Oberer Deckel zum Lenkgehäuse	25 €
5	Dichtung	6 €
8	Lenkung vollständig (ohne Spurstangen)	1.800 €
6	Vorderer Deckel zum Lenkgehäuse verchrommt	30 €
7	Dichtung	6 €
9	Sechskantschraube	
10	Blanke Scheibe	
11	Splint	
12	Blanke Scheibe	
13	Federring	
14	Sechskantschraube zum Befest. des Lenkgehäuses	2 €
15	Sechskantschraube zum Befest. des Lenkgehäuses	2 €
16	Kronenmutter	
17	Zahnstange	240 €
18	Schubstange	130 €
19	Mitnehmer	66 €
20	Sechskantschraube zum Befestigen des Mitnehmers	4 €
21	Ritzel	190 €
22	Exzenterbüchse zum Lenkgehäuse und Ritzel	120 €
23	Druckring zum Ritzel	30 €
24	Dichtung zum Druckring	6 €
25	Druckflansch zum Ritzel	40 €
26	Einstellschraube zum Ritzel	40 €
27	Dichtung zum Ritzel	6 €
28	Sicherungstift zum Druckflansch	
29	Gelenkscheibe für Ritzel und Lenkspindel (Hardysch.)	45 €
30	Sechskantschraube zum Klemm. des Druckflansches	6 €
31	Sechskantmutter	
32	Kronenmutter	2 €
33	Sicherungsblech	2 €
34	Blanke Scheibe	
37	Sechskantschraube	

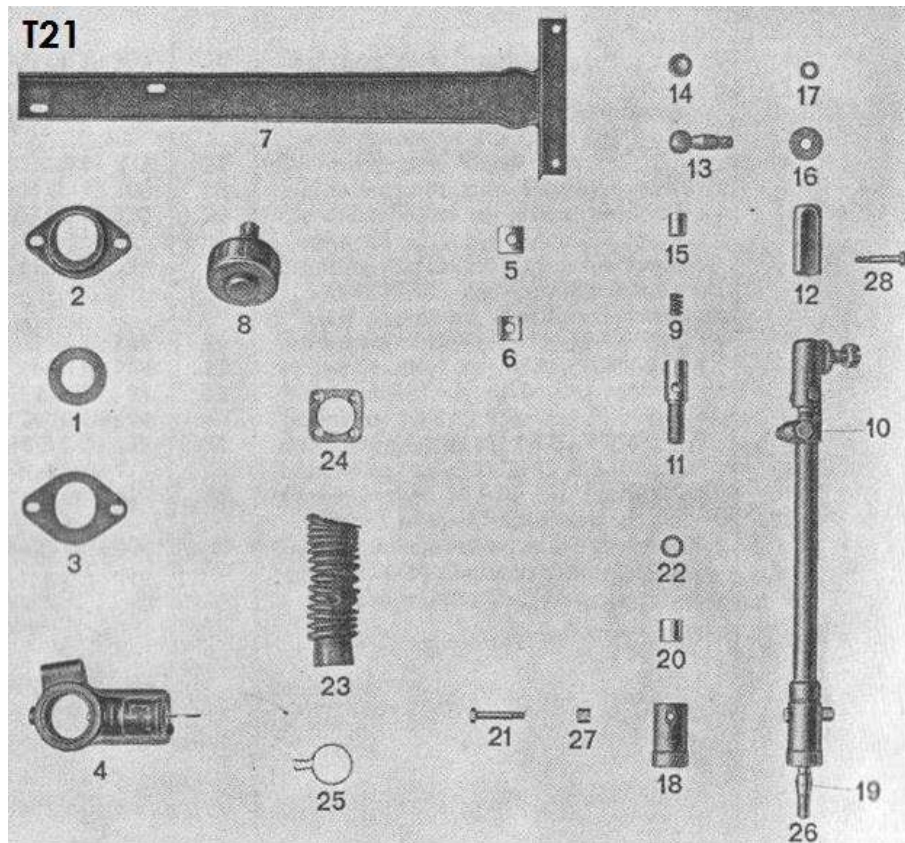

## T21 Lenkspindel, Lenkrad, Spurstange

1	Dichtung an Spritzwand	4 €
2	Dichtungshalter	12 €
3	Abdeckscheibe für Dichtungshalter	8 €
4	Lenkschloß mit Kontrollampe	600 €
5	Zwischenscheibe zur Halteleiste	14 €
6	Scheibe zur Halteleiste	
7	Halteleiste für Lenkschloß und Lenkungspindel	100 €
---	Lenkspindel vollständig	270 €
---	Bosch Lenkrad	840 €
8	Signalbetätigung vollständig	80 €
---	Spurstangenkopf vollständig	132 €
9	Feder	13 €
10	Schelle mit Zunge	20 €
11	Einstellung zur Spurstange	24 €
12	Hülse zur Spurstange außen	33 €
13	Kugelzapfen	50 €
14	Kugelpfanne, äußere	15 €
15	Kugelpfanne, lose	20 €
16	Dichtung für Kugelzapfen	10 €
17	Ausgleichscheibe außen	5 €
18	Kugelhülse zum Lenkzapfen	33 €
19	Lenkzapfen	55 €
20	Kugelpfanne zum Lenkzapfen	27 €
21	Sechskantschraube	
22	Ausgleichscheibe innen	6 €
23	Manschette zwischen Schubstange und Spurstange	40 €
24	Spannplatte für Manschette	13 €
25	Schelle für Manschette	6 €
26	Spurstange vollständig	280 €
27	Sechskantmutter	
28	Sechskantschraube	

T22

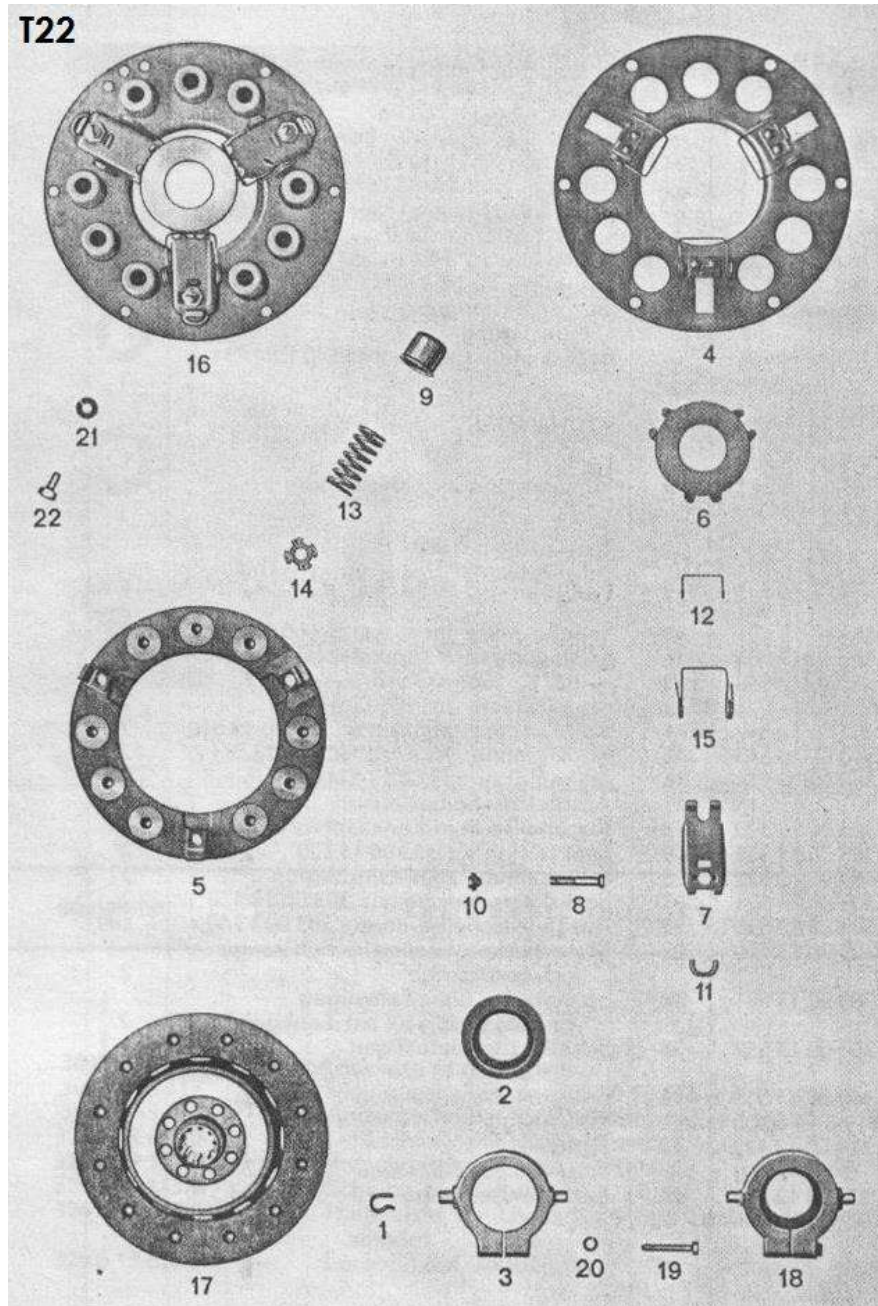

T22 Kupplung

1	Formfeder	4 €
2	Graphitring	
3	Halter für Graphitring	
4	Abschlußplatte	
5	Anpreßplatte	
6	Ausrückring	
7	Hebel	
8	Kugelbolzen	
9	Federhülle	
10	Kugelmutter zum Kugelbolzen	
11	Montagebügel	
12	Bügel zur Schenkelfeder	
14	Federhaltstück	
15	Schenkelfeder	
18	Halter mit Graphitring, vollständig	77 €
13	Feder	
16	Druckplatte für Volvo M40 Getriebe	200 €
17	Kupplungsscheibe für Volvo M40 Getriebe	80 €
19	Sechskantschraube	
---	Getriebeglocke für Volvo M40 Getriebe	620 €

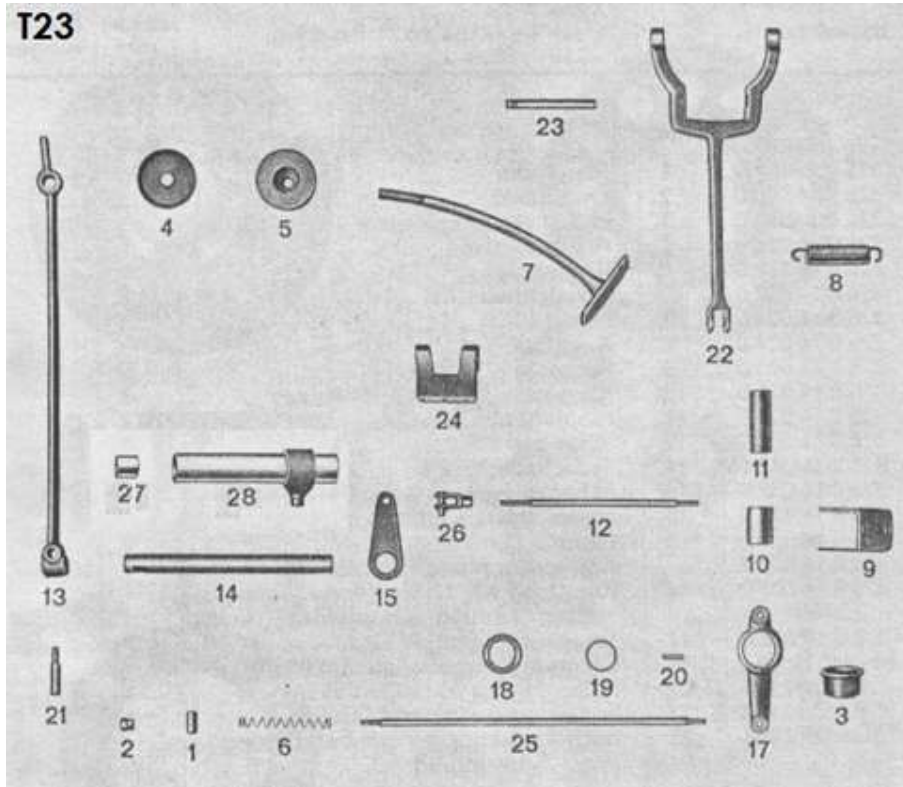

### T23 Kupplungsbetätigung

1	Bolzen zum Kupplungshebel	5 €
2	Nachstellmutter	5 €
3	Manschette für Lager des Doppelhebels	12 €
4	Blechpfanne zum Anschlag	3 €
5	Anschlag zum Kupplungsfußhebel	12 €
6	Feder auf Verbindungsstange	13 €
7	Druckstange mit Fußhebelplatte	60 €
8	Zugfeder zum Kupplungshebel	13 €
9	Lager für Doppelhebel	27 €
10	Lagerrohr für Doppelhebel	13 €
11	Lager (Achse) für Doppelhebel	13 €
12	Verbindungsstange	13 €
13	Kupplungsfußhebel	94 €
14	Zwischenwelle	33 €
15	Hebel auf Zwischenwelle	27 €
16	Scheibe (Anlaufscheibe)	
17	Doppelhebel mit Büchse	90 €
---	Doppelhebel mit Lager vollständig	160 €
20	Nadelrolle zum Doppelhebel	
21	Keilschraube zum Kupplungshebel	13 €
22	Kupplungshebel	70 €
23	Bolzen zum Kupplungshebel	13 €
24	Lagerbock zum Kupplungshebel im Getriebe	20 €
25	Verbindungsstange vom Doppelh. zum Kupplungsh.	13 €
26	Gabelgelenk zu den Verbindungsstangen	13 €
27	Büchse zum Lagerrohr	12 €
28	Lagerrohr für Kupplungsfußhebel mit Büchsen	60 €

T27

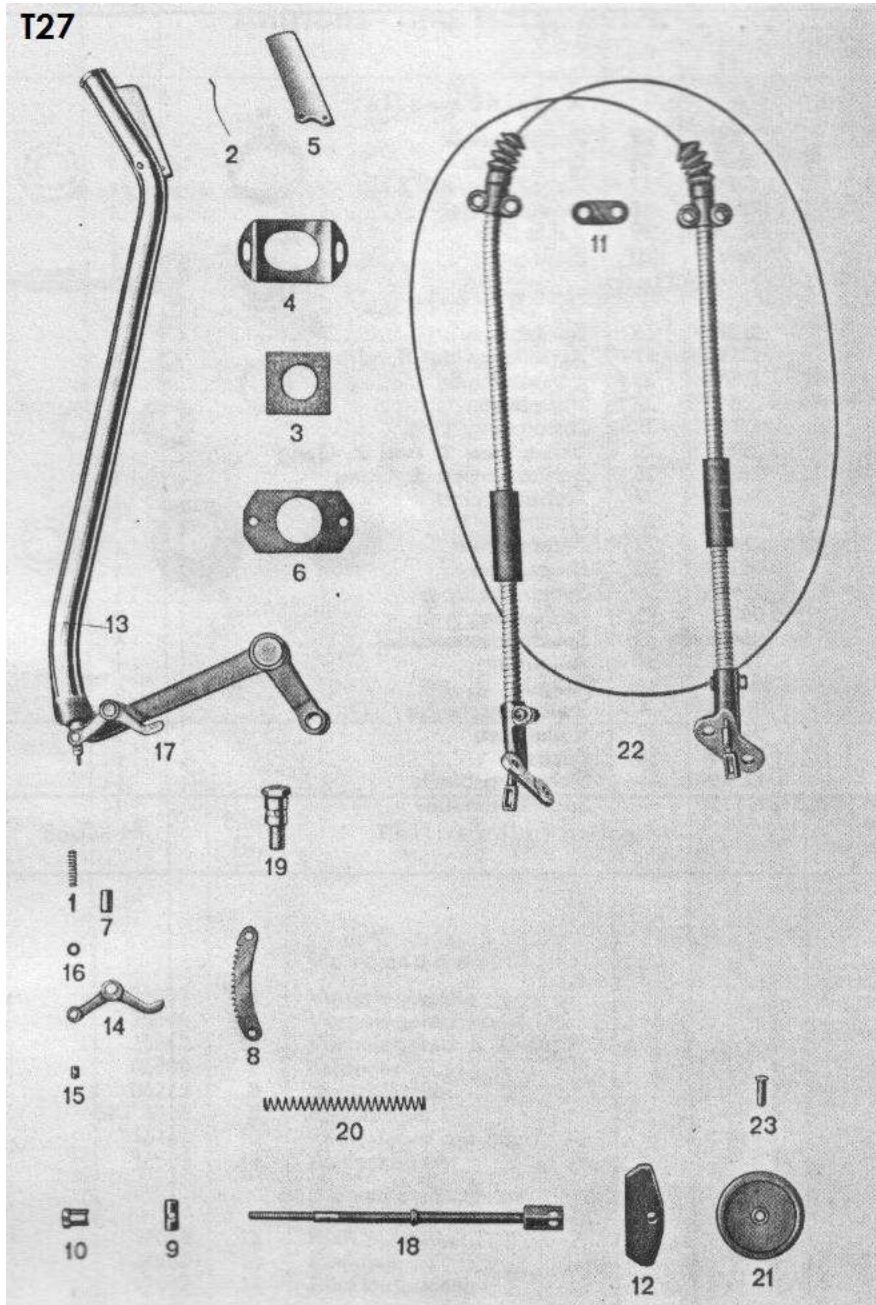

**T27 Handbremse**

1	Druckfeder zum Winkelhebel	
2	Blattfeder zum Handbremshebel	
3	Dichtung zum Bremshebel am Boden	
4	Halteblech zur Dichtung	
5	Klinke zum Bremshebel	25 €
6	Deckblech	
7	Büchse zum Winkelhebel	
8	Zahnsegment	15 €
9	Bolzen zur Zugstange	
10	Nachstellmutter zur Zugstange	
11	Sicherungsblech	
12	Seilführung	
13	Handbremshebel	33 €
14	Winkelhebel	
15	Bolzen zum Drahtseil und Winkelhebel	
16	Scheibe als Anlage für Feder im Handbremshebel	500 €
17	Handbremshebel vollständig	
18	Zugstange mit Gabelkopf	28 €
19	Lagerbolzen für Handbremshebel	15 €
20	Feder zur Zugstange	35 €
21	Seilrolle	440 €
22	Seilzug für Handbremshebel vollständig	
23	Bolzen zur Seilrolle	
---	Zugstange mit Feder und Seilrolle vollständig	130 €

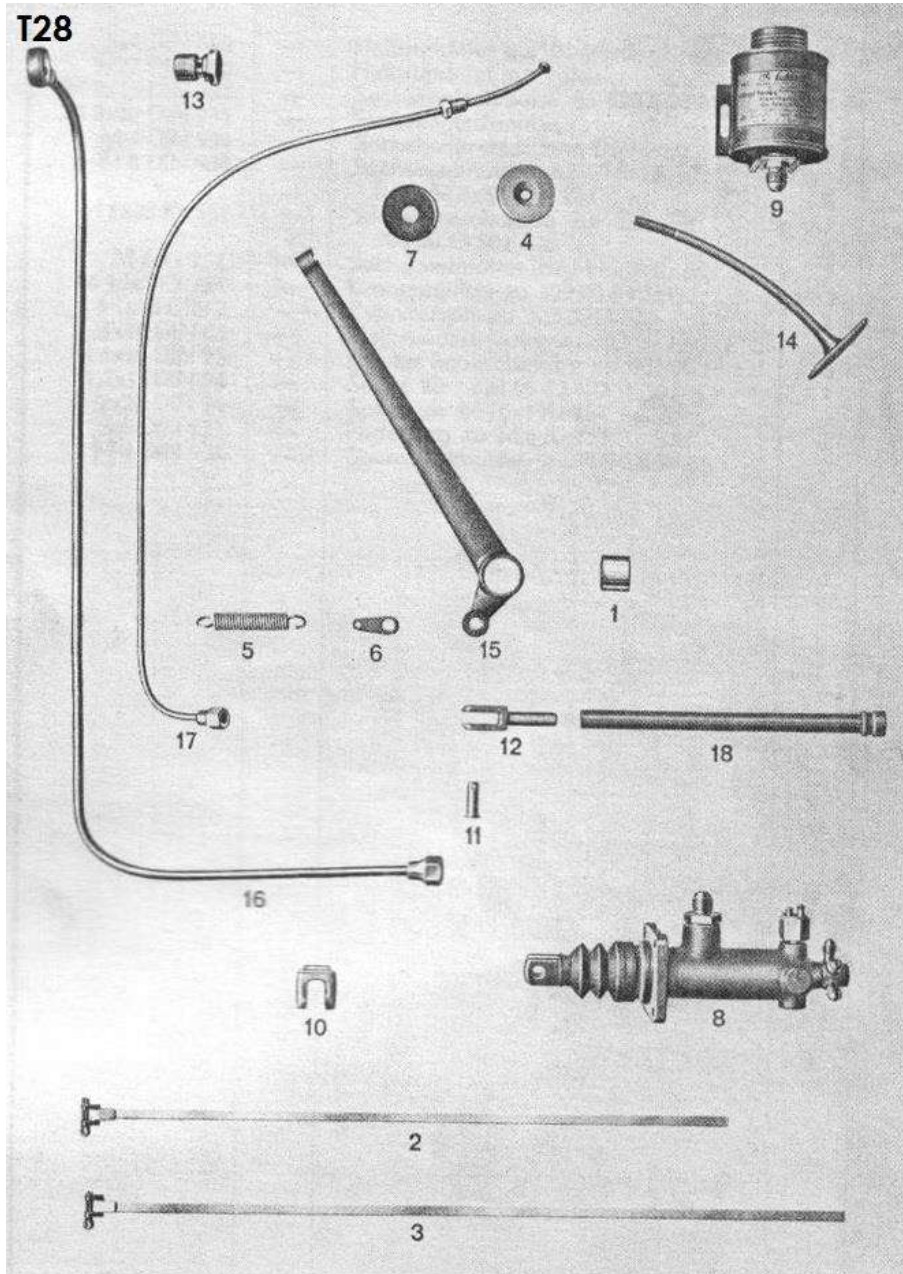

**T28 Fußbremse**

1	Lagerbüchse zum Bremshebel	12 €
4	Gummianschlag für Fußbremshebel	12 €
5	Rückzugfeder für Fußbremshebel	10 €
6	Federöse	6 €
7	Pfanne für Anschlag	3 €
8	Hauptbremszylinder vollständig	400 €
9	Bremsflüssigkeitsbehälter mit Halter vollständig	220 €
10	Sicherungsblech zur Rohrmutter	5 €
11	Bolzen zum Gabelkopf	5 €
12	Gabelkopf zum Fußbremshebel und Verbindungsrohr	25 €
13	Anschlußschraube	25 €
14	Druckstange mit Fußhebelplatte	60 €
15	Fußbremshebel mit Büchse	110 €
16	Bremsleitung vorn Bremszylinder->Vorderachse, Behäl	400 €
17	Bremsleitung hinten Bremszylinder->Hinterachse	300 €
18	Verbindungsrohr Fußbremshebel-Bremszylinder	70 €

## T29



## T29 Hinterradantrieb (starke Achse)

12	Entlüftersieb	40 €
15	Dichtung	30 €
17	Hinterachsbrücke (überholt)	1.500 €
25	Stiftschraube	2 €
26	Sicherungsblech	1 €
30	Verschlussschraube mit Magnet	22 €
75	Mutter zu den Radbolzen	6 €
76	Radbolzen	8 €
77	Hinterachswelle – Steckachse – Satz	1.150 €
79	Abstandbüchse	22 €
80	Mutter	13 €
82	Querkugellager	22 €
83	Dichtring	8 €
84	Dichtung	13 €
85	Ausgleichscheibe	13 €
86	Kugellagerflansch	78 €
87	Sicherungsblech	12 €
119	Gummipuffer	27 €
123	Halter für Gummipuffer	15 €

## T30

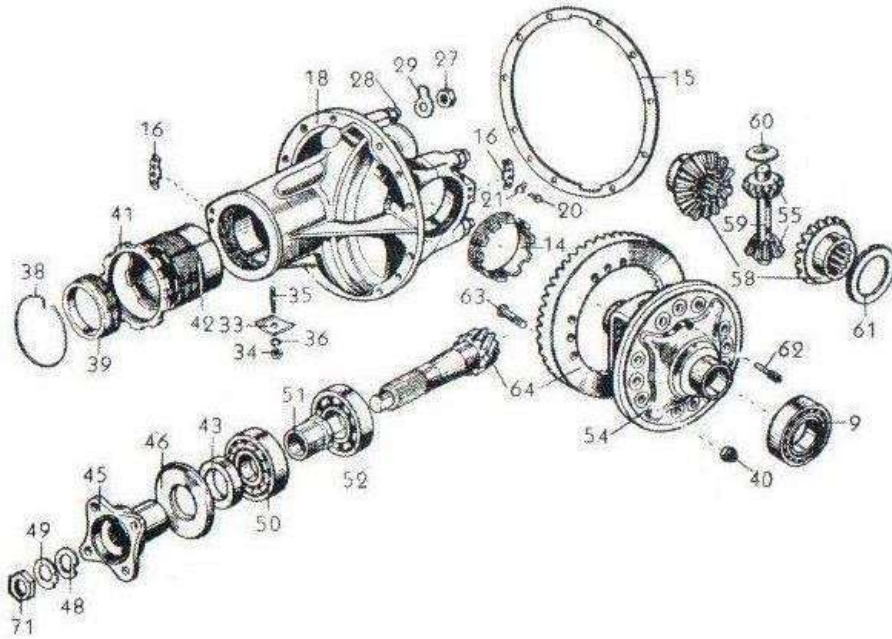

## T30 Differential (starke Achse)

9	Kegelrollenlager	
14	Spannmutter	80 €
15	Dichtung	30 €
16	Sicherung für Spannmutter	5 €
18	Hinterachsgehäuse (Alu)	1.000 €
27	Sechskantmutter	1 €
28	Stiftschraube	2 €
29	Sicherungsblech	1 €
38	Springring	20 €
39	Verschlußmutter	30 €
41	Nutmutter	70 €
42	Lagerbüchse	100 €
43	Dichtung	16 €
45	Flansch	70 €
46	Staubschutzkappe	18 €
48	Druckscheibe	12 €
49	Sicherungsblech	3 €
50	Doppelschräggugellager	55 €
51	Abstandbüchse	35 €
52	Querkugellager	50 €
54	Ausgleichgehäuse (Alu)	600 €
55	Ausgleichkegelräder	
58	Ausgleichkegelräder	
59	Ausgleichbolzen	80 €
60	Ausgleichscheibe	14 €
61	Ausgleichkegelräder	22 €
63	Befestigungsbolzen zum Tellerrad	
64	Tellerrad und Antriebsrad	
71	Mutter	6 €



## T31

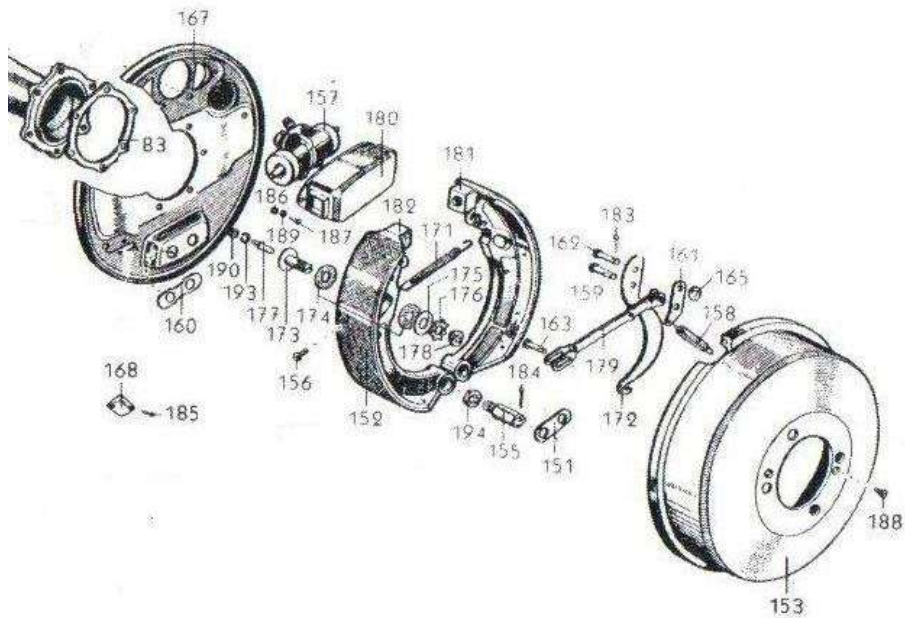

## T31 rear brakes

83	Dichtringe	8 €
151	Verbindungsflasche	12 €
152	Bremsbackenbeläge	
153	Bremstrommel	190 €
155	Bolzen für Bremsbacken	20 €
157	Bremszylinder	170 €
158	Rückzugfeder für Bremsgestänge	13 €
159	Nietbolzen für Bremsgestänge	6 €
160	Sicherungsblech	12 €
161	Verbindungsflasche	14 €
162	Bolzen für Bremsgestänge	7 €
163	Führungsbolzen zur Druckstange	6 €
167	Abdeckblech	150 €
168	Führungsstück	11 €
171	Rückzugfeder zu den Bremsbacken	13 €
172	Bremshebel	27 €
173	Bremsnachstellung	8 €
176	Tatzenfeder	13 €
177	Nachstellbolzen	5 €
179	Druckstange	27 €
---	Bremsnachstellung vollständig	60 €
180	Kappe für Bremszylinder	40 €
181		180 €

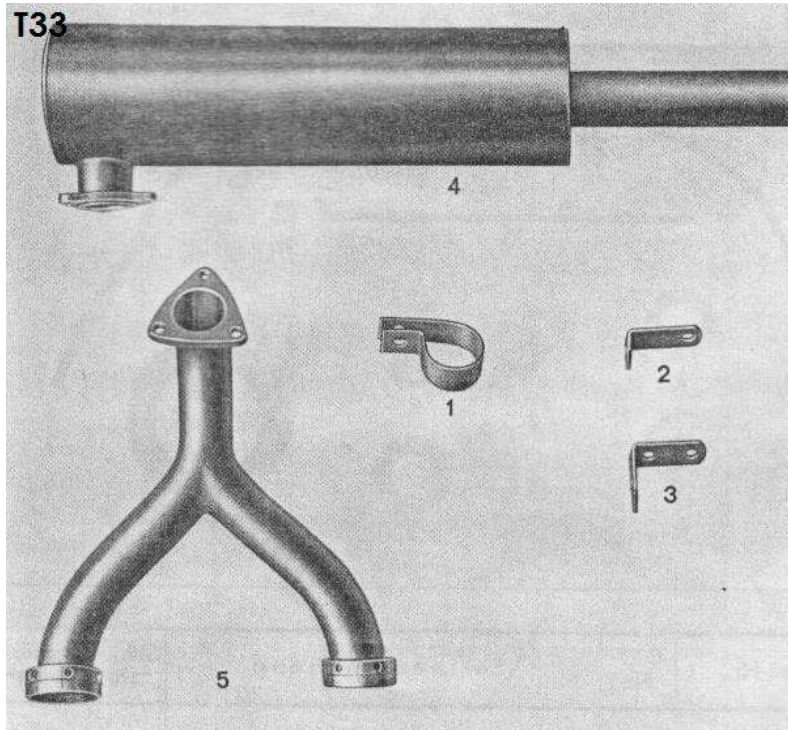

### T33 Auspuffleitung

- 1 Schelle
- 2 Befestigungswinkel für Auspuffleitung
- 3 Befestigungswinkel für Auspuffleitung
- 4 Auspuffleitung Edelstahl
- 5 Y-Stück mit Muttern Edelstahl

1.400 €  
380 €

### T34 Kraftstoffbehälter

- 1 Dichtung zum Auslaufstutzen 6 €
- 2 Dichtung zum Flansch für Meßuhr 6 €
- 3 Verschlußschraube für Kraftstoffablaß 50 €
- 4 Auslaufstutzen 50 €
- 5 Halbrundschaube zum Auslaufstutzen 70 €
- 6 Sieb für Kraftstoffbehälter 70 €
- 7 Rohrdichtungskegel
- 8 Rohrnippel
- 9 Strebe 60 €
- 10 Klemmbolzen zur Brücke 20 €
- 11 Keilscheibe zum Klemmbolzen 13 €
- 12 Gummihülle zum Einfüllstutzen 60 €
- Kraftstoffbehälter mit Tankdeckel und Rohr 1.500 €
- 13 Spannband mit Halteschraube vollständig 55 €

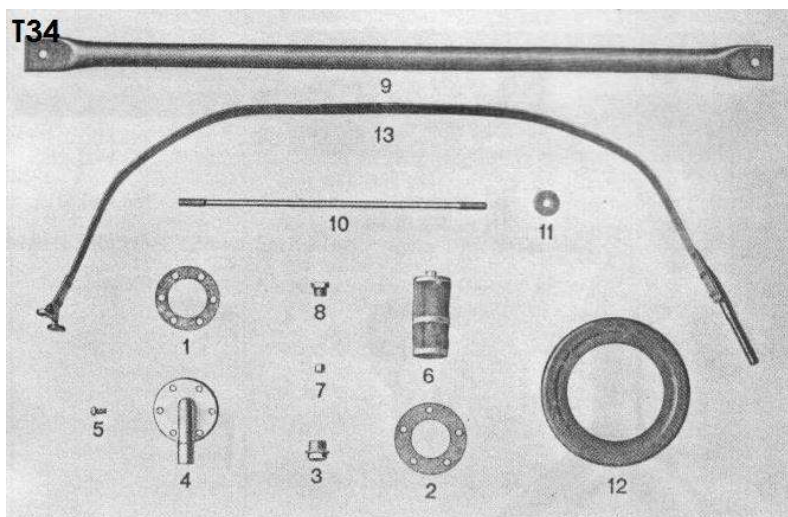

### T35

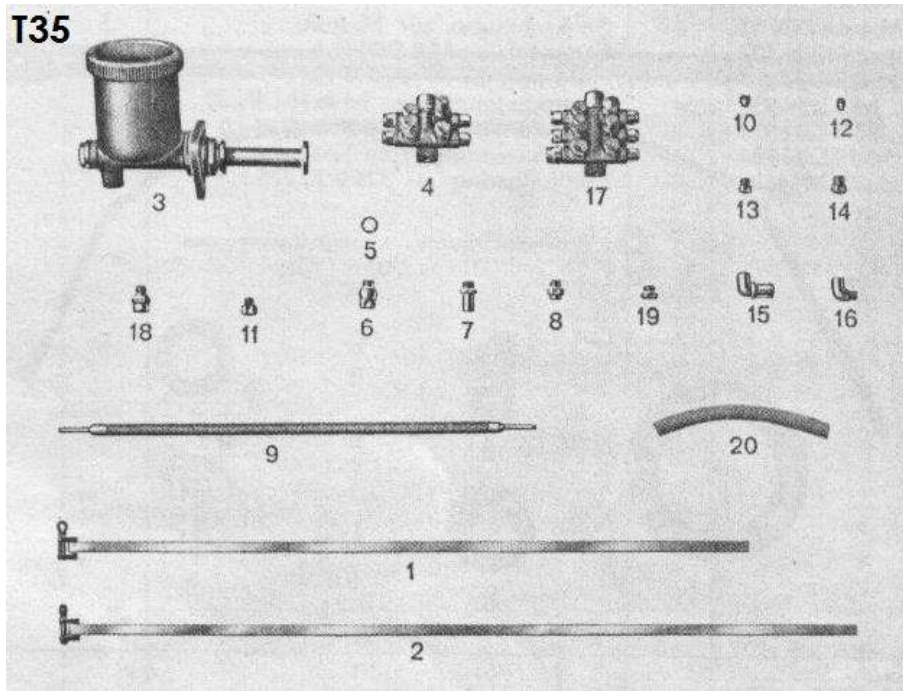

### T35 Zentralschmierung

1	Schlauchbinder für 75 mm Rohrdurchmesser	
2	Schlauchbinder für 90 mm Rohrdurchmesser	
3	Zentral Ölpumpe	390 €
4	4-Verteiler	110 €
6	+7,8 - Luftkammer	
9	Zentralschmierungsschlauch 360 mm	98 €
10	Dichtungskonus	5 €
11	Rohrnippel	6 €
12	Dichtungskonus	5 €
13	Rohrnippel	6 €
14	Zwischennippel	6 €
15	Kniestück	22 €
16	Kniestück	22 €
17	6-Verteiler	
18	Anschlußnippel	
19	Luftkammer	
20	Hülle (Gummischlauch)	

### T36

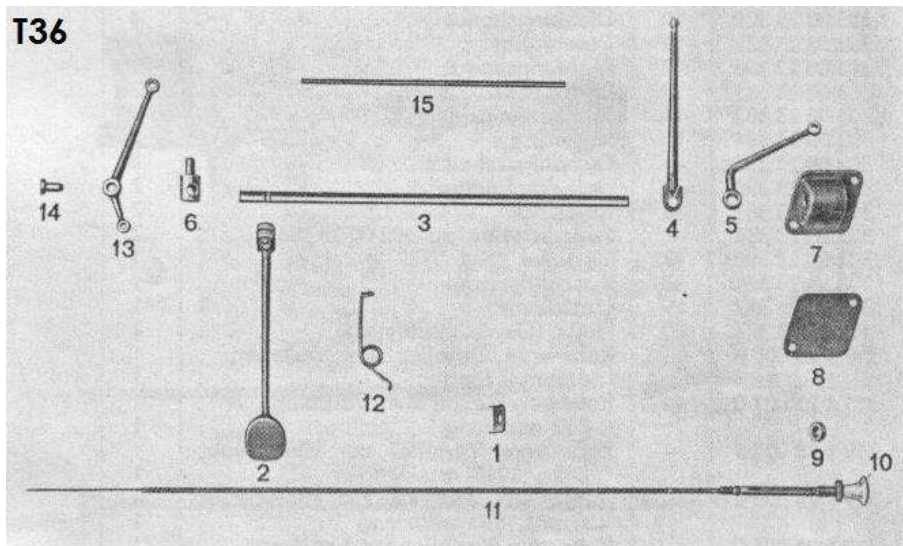

### T36 Gas- und Zündungsregelung

1	Klemme für Betätigung	
2	Gasfußhebel	55 €
3	Welle für Gasbetätigung	20 €
4	Hebel für Gasgestänge	44 €
5	Mitnehmerhebel	44 €
6	Lagerbolzen	15 €
7	Lagerbock zur Welle für Gasbetätigung	30 €
8	Abdeckplatte zum Lagerbock	
9	Unterlage zum Betätigungszug	
10	Knopf für Zündbetätigungszug	15 €
11	Betätigungszug für Zündung	66 €
12	Feder	15 €
13	+ 14 Hebel für Zündung	35 €
14	Bolzen für Zündhebel	
15	Stange für Zündregelung	
--	Gasregelung komplett ohne Seilzug	240 €

T37

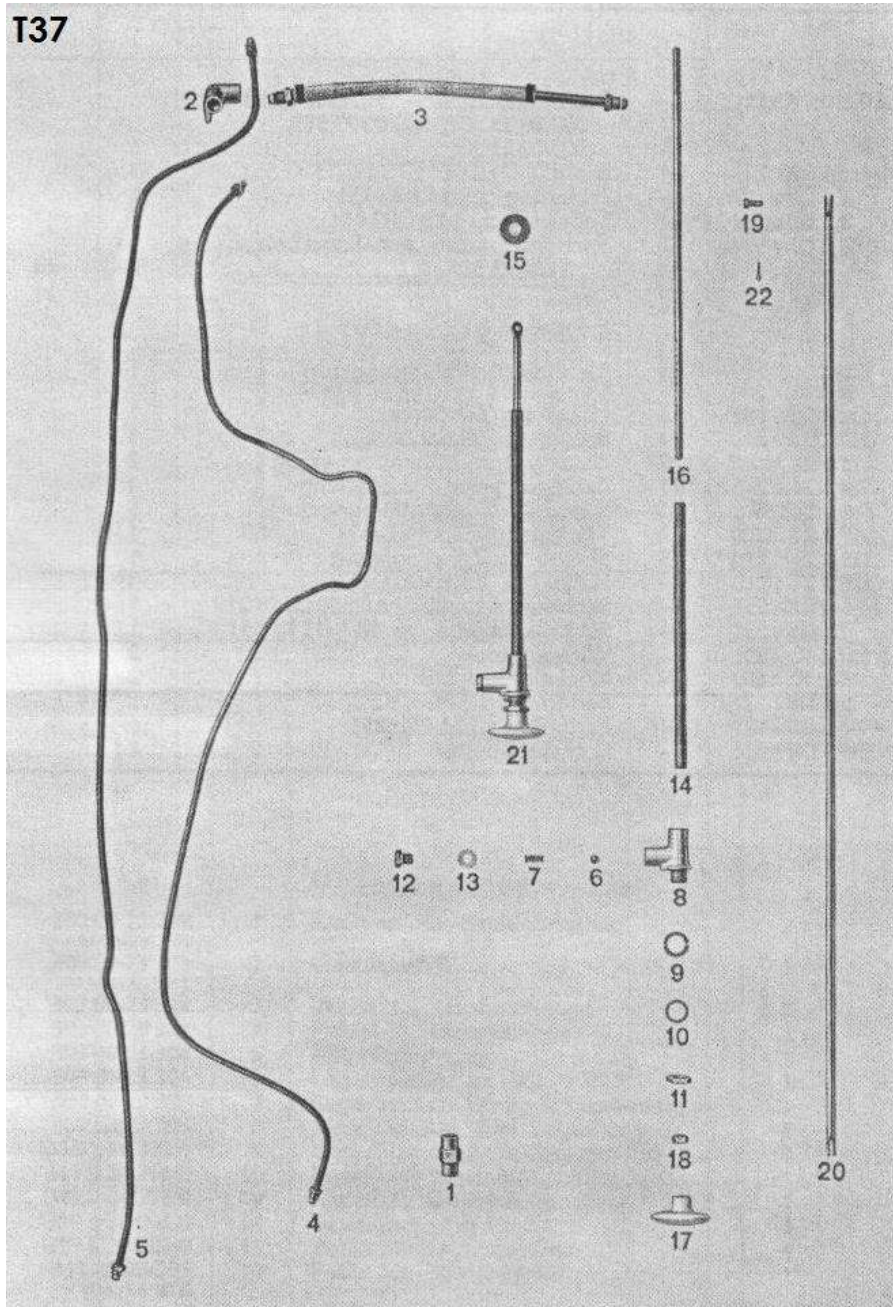

**T37 Kraftstoffleitung, Handbetätigung der Kühlerjalousie**

- 1 Zwischenstück zu den Rohren
- 2 Kniestück
- 3 Rohr vom Tank zum Kniestück
- 4 Kraftstoffleitung
- 5 Kraftstoffleitung
- 6 Kugel zum Festlegen der Zugstange
- 7 Feder zur Kugel
- 8 Führungsstück für Zugstange zur Kühlerjalousie
- 9 Zwischenscheibe
- 10 Unterlegscheibe
- 11 Achtkantmutter zum Führungsstück
- 12 Einstellschraube zur Feder
- 13 Zwischenscheibe zur Einstellschraube
- 14 Führungsrohr zur Zugstange
- 15 Unterlegscheibe
- 16 Zugstange zur Betätigung
- 17 Griff für Kühlerklappe
- 18 Sechskantmutter zur Zugstange
- 19 Nietbolzen zur Verbindungsstange
- 20 Verbindungsstange Zugstange->Jalousiehebel
- 21 Handbetätigung zur Kühlerjalousie vollständig
- 22 Splint

28 €

99 €

150 €

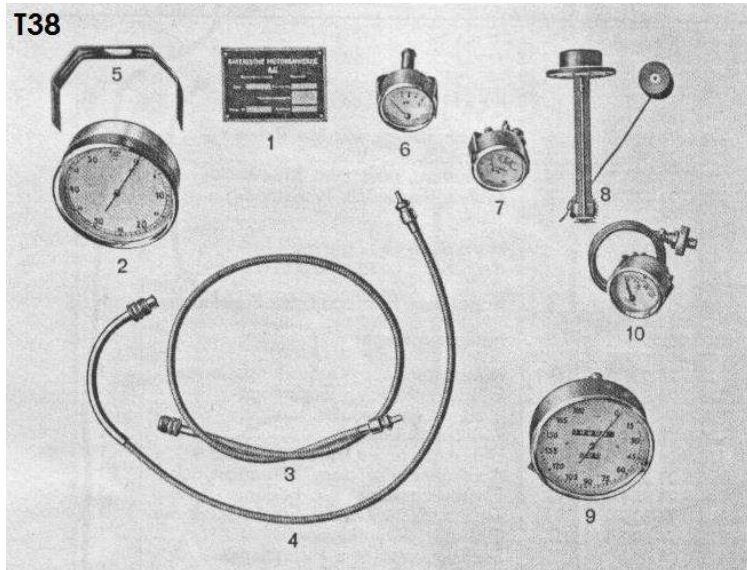

### T38 Armaturen, Räder, Aufbauteile

---	Armaturen Satz (Tacho ohne Tagesrechner)	2.900 €
1	Typenschild ohne Daten	35 €
2	Drehzähler	690 €
3	Antriebsspirale für Geschwindigkeitsmesser	75 €
4	Antriebsspirale für Drehzähler	75 €
5	Schelle für Drehzähler	22 €
6	Öldruckanzeiger mit Rohrleitung	340 €
7	Elektrische Kraftstoffuhr 12V	270 €
8	Geber für Kraftstoffuhr	110 €
9	Geschwindigkeitsmesser 180 Km/h mit Tagesrechner	800 €
---	Geschwindigkeitsmesser 180 Km/h ohne Tagesrechn.	690 €
10	Fernthermometer	330 €
---	Ölfernthermometer	330 €

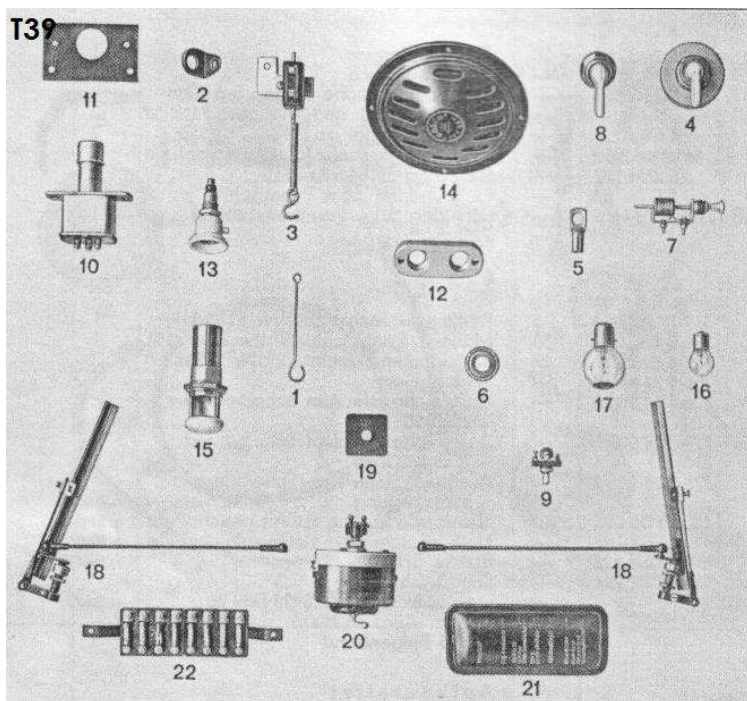

### T39 Elektrische Ausrüstung

1	Haken zum Haltschalter	
2	Winkel für Haltschalter	
3	Haltschalter vollständig	30 €
4	Lichtschalter	275 €
5	Kabelschuh	
6	Bosch Anlasserknopf	165 €
7	Reglerschalter	55 €
8	Winkerschalter	110 €
9	Druckknopfschalter	55 €
10	Fußabblendschalter	55 €
11	Platte zum Fußabblendschalter	16 €
12	Zündkerzenhalter	40 €
13	Zigarrenanzünder mit Steckbüchse	160 €
14	Signalhorn 12V	44 €
15	Aschenbecher	104 €
18	Scheibenwischer Satz	480 €
19	Verstärkungsplatte	
20	Scheibenwischermotor ohne Betätigung 12V	200 €
21	Deckel für Sicherungsdose mit Hältern	80 €
22	Sicherungsdose vollständig	70 €

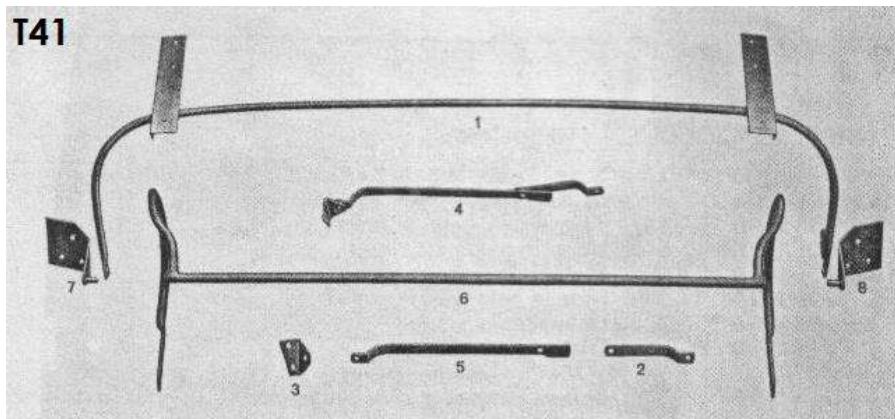
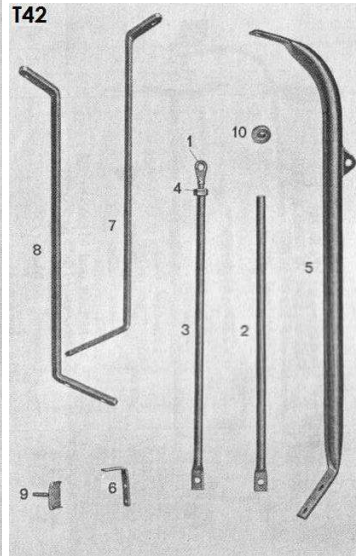
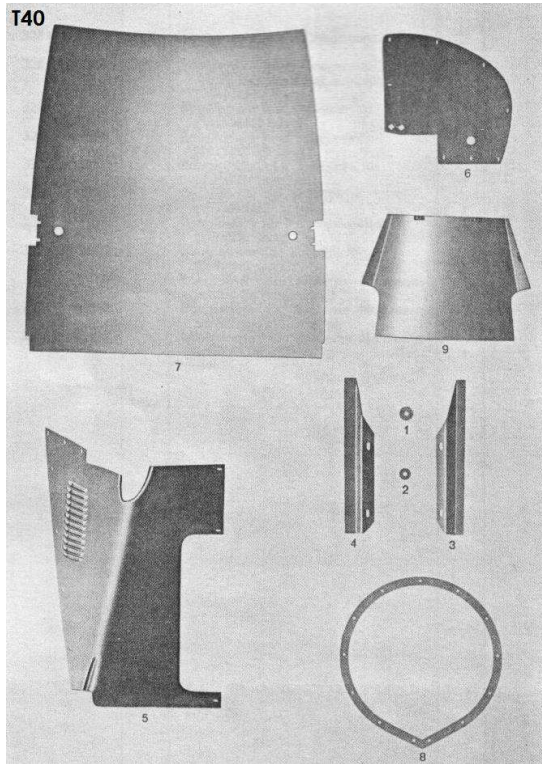

#### T40 Motorunterschutz

1	Unterlegscheibe	
2	Scheibe	
3	Befestigungswinkel rechts	28 €
4	Befestigungswinkel links	28 €
5	Motorunterschutz links	275 €
---	Motorunterschutz rechts	275 €
6	Unterschutz vorn seitlich	330 €
7	Unterschutz mitte	880 €
8	Befestigungsring zum Unterschutz hinten	
9	Unterschutz vorn	550 €

#### T41 Motorhaube und Haubenteile

1	Haubenversteifung vollständig	440 €
---	Haube	2.200 €
4	Haubengelenk komplett	440 €
7	Lagerwinkel links	
8	Lagerwinkel rechts	
---	Zierleiste für die Haube	300 €
---	Haubengitter Satz	800 €
---	Haubeniemen mit Verschluß vorn und hinten	800 €

#### T42 Kotflügel und Befestigungsteile

---	Vordere Kotflügel L+R	5.500 €
---	Hintere Kotflügel L+R	4.400 €
1	Einstellschraube zur Strebe	
2	Strebe	
3	Strebe, vollständig	70 €
4	Sechskantmutter	
5	Kotflügelstütze	120 €
6	Befestigungswinkel für Scheinwerfer	13 €
7	Stütze rechts	40 €
8	Stütze links	40 €
9	Befestigungsplatte hinten	
10	Scheibe	

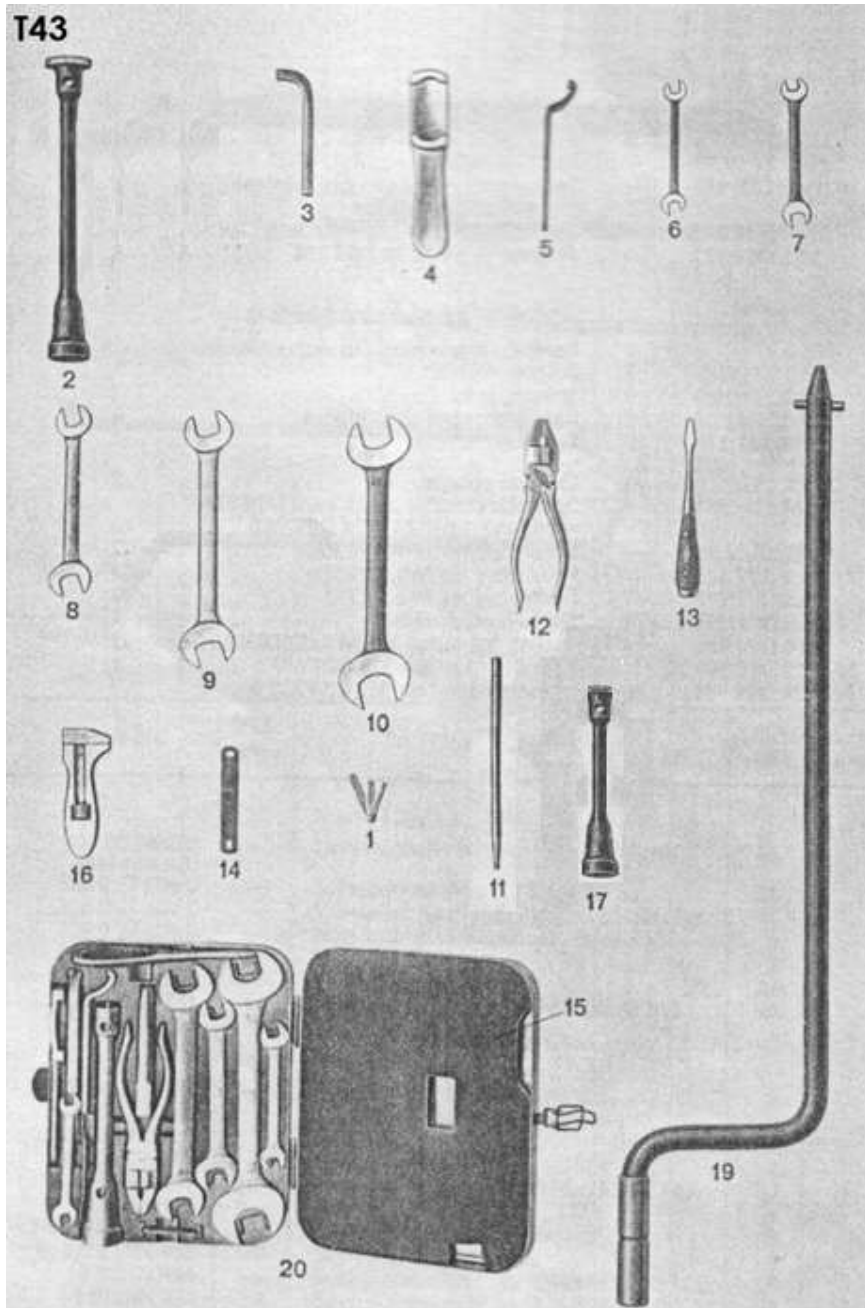
**T43****T43 Werkzeug, Andrehkurbel**

1	Fühllehre für Zündkerze und Ventil	40 €
2	Zündkerzenschlüssel lang für Zylinderkopf OZ80	110 €
3	Schlüssel für Öleinlaß und Ablaßstopfen	18 €
4	Schlüssel für Füllschraube des Kühlers	22 €
5	Schlüssel für Wasserpumpe	22 €
6	Schraubenschlüssel 8x9 SW	22 €
7	Schraubenschlüssel 10x11 SW	22 €
8	Schraubenschlüssel 14x17 SW	24 €
9	Schraubenschlüssel 19x22 SW	24 €
10	Schraubenschlüssel 24x27 SW	28 €
11	Dorn für Zündkerzenschlüssel	10 €
12	Kombinationszange	55 €
13	Schraubenzieher	44 €
14	Schlüssel für Stoßdämpfer	22 €
15	Filzplatte für Werkzeugdeckel	10 €
16	Kleiner Universalschraubenschlüssel	100 €
17	Zündkerzenschlüssel kurz für Werkzeugkasten mit Dorn	88 €
19	Andrehkurbel	154 €
20	Werkzeugkasten mit Werkzeug vollständig	940 €
---	Entlüftungsschlüssel	27 €

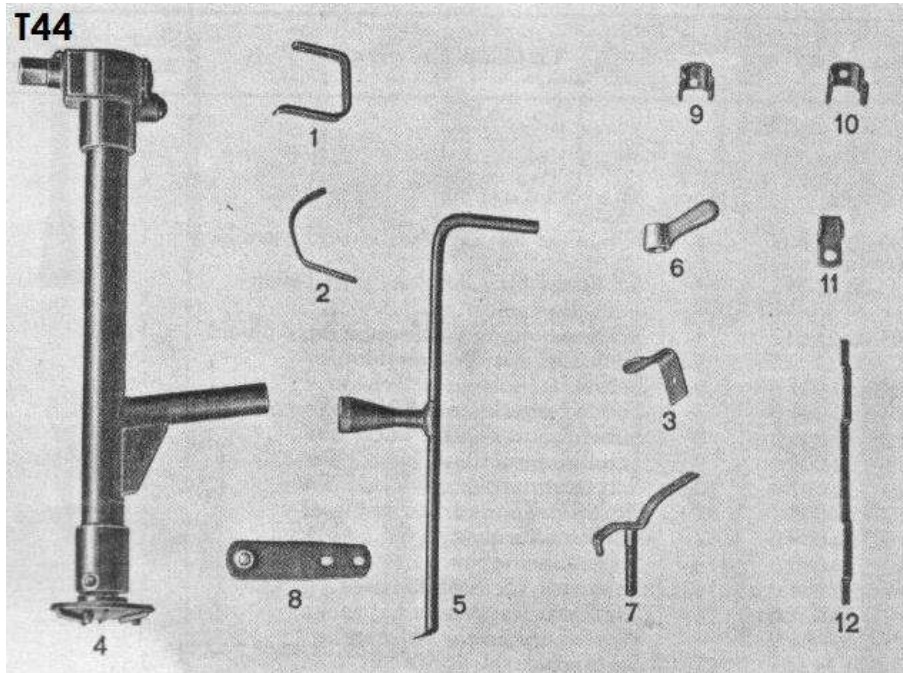

**T44 Werkzeuge und Befestigungsteile**

---	Werkzeughalter Satz	220 €
1	Halter für Hammer	3 €
2	Halter für Wagenheber	3 €
3	Halter für Hammer	3 €
---	Hammer für Radbefestigung	75 €
4	Wagenheber	370 €
5	Kurbel für Wagenheber	120 €
6	+7 Bock für Wagenheber mit Flügelmutter	25 €
7	Bock für Wagenheber	
8	Halter für Wagenheberkurbel	25 €
9	Halter für Andrehkurbel (Satz)	25 €
10	Halter zum Zündkerzenschlüssel (Satz)	20 €
11	Riegel für Werkzeugkasten	6 €
12	Halter für Werkzeugkasten	15 €

**ALLE PREISE VERSTEHEN SICH ZUZÜGLICH 21% MEHRWERTSTEUER!**



**T45**

Chassis	12.000 €	Haubenriemen mit Riemenschloß Satz	800 €
Motor	38.000 €	Sitzkonstruktion (Satz)	1.800 €
Karosserie mit Holzgestell und Bodengruppe	49.000 €	Ledersitze komplett (Satz)	3.300 €
Alu Rohteil ( Karosserie )	6.000 €	Türschloß (Satz)	1.100 €
Bodengruppe	3.500 €	Boschlenkrad mit Huppe	840 €
Holzgestell	6.200 €	Lenkspindel	270 €
Vordere Kotflügeln L+R (Stahl)	5.500 €	Getriebeglocke Volvo M40 mit Hebel und Graphitring	620 €
Hintere Kotflügeln L+R (Stahl)	4.400 €	Halter unter das Handschuhfach Edelstahl	90 €
Blechteile zwischen Haube und Kotflügel L+R	1.300 €	Kabelbaum	900 €
Reserveradmulde (Stahl oder ALu)	1.100 €		
Haube	2.200 €		
Armaturen Brett	1.100 €		
Frontscheibe mit Gläsern komplett	2.000 €		
Haubengelenk	440 €		
Dachgestänge	1.800 €		
Reserveradhalter	330 €		
Scheinwerferglas Bosch 200mm, Riemann 190mm	120 €		
Scheinwerfer Ring Bosch 200mm, Riemann 190mm	130 €		
Scheinwerfer komplett (Satz) 200mm L+R	1.200 €		
Melax Rückleuchte schwarz	220 €		
Kotflügel Positionslampe	240 €		
Tankdeckel	200 €		
Rohr für Tankdeckel	140 €		
Türscharnier V2a (Satz)	220 €		
Zierleiste für die Frontmaske	370 €		
Zierleiste für die Haube	300 €		
Haubengitter Satz	800 €		
Kühlergrill Satz (ohne Rahmen)	880 €		
Rahmen für die Frontmaske	770 €		
Alufelge mit eingepresst. Trommel	800 €		
Winker 265mm L+R	1.320 €		
Kennzeichenrahmen Edelstahl	220 €		
Kennzeichenmulde Alu	170 €		
Aludeckel zwischen Kotflügel und Schwelle L+R	1.200 €		
Rückspiegel außen Edelstahl	200 €		
Rückspiegel innen Edelstahl	150 €		